

**BRAVILOR  
BONAMAT**

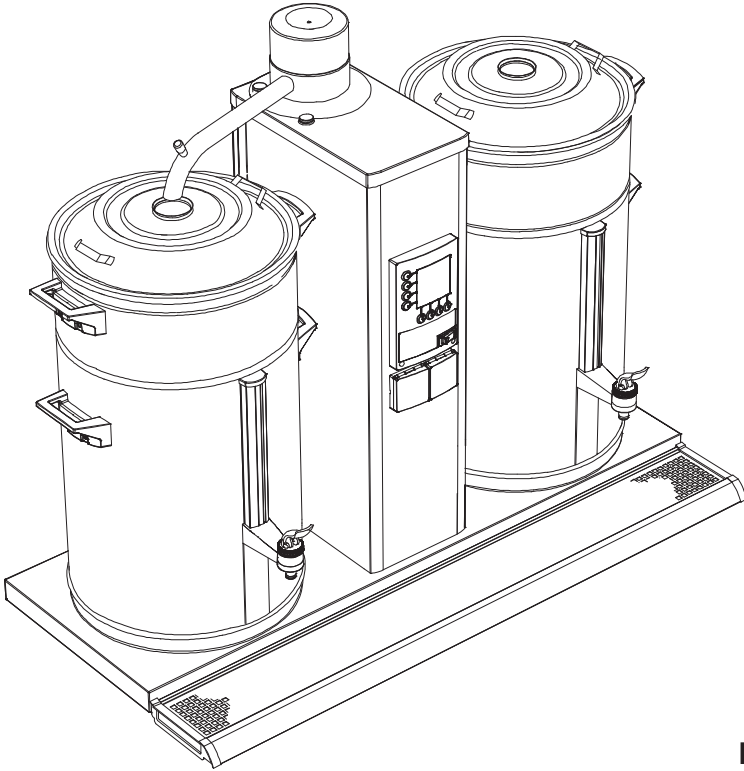

**Istruzioni d'uso**  
MACCHINA PER CAFFÈ CON FILTRO ROTONDO

**IT**

Tutti i diritti riservati.

Vietata la riproduzione totale o parziale di questo documento con qualunque mezzo ivi compresa la fotocopia, microfilm, od altri mezzi senza la previa autorizzazione scritta del fabbricante. Questo divieto si applica anche ai disegni ed/o gli schemi.

L'informazione contenuta in questo documento è basata su dati generali riguardanti le caratteristiche dei materiali di costruzione ed i metodi di lavorazione da noi noti all'epoca di pubblicazione e pertanto ci riserviamo il diritto di eseguire cambiamenti senza preavviso. Pertanto queste istruzioni devono essere considerate come una guida per l'installazione, uso e manutenzione della macchina di cui alla copertina.

Questo documento si riferisce alla versione standard della macchina. Il fabbricante non assume nessuna responsabilità per qualsiasi danno che possa verificarsi dovuto a specifiche che si devino dalla versione standard della macchina come consegnatavi.

Questo documento è stato elaborato con la massima cura, pertanto il fabbricante non si responsabilizza di eventuali errori in questo documento o delle conseguenze che eventualmente possano derivarsi.

**LEGGETE CON CURA QUESTO DOCUMENTO PRIMA DI USARE LA MACCHINA.**

**DURANTE LA LETTURA MANTENETE IL DEPLIANT APERTO.**

**MANTENETE SEMPRE QUESTO DOCUMENTO VICINO ALLA MACCHINA.**

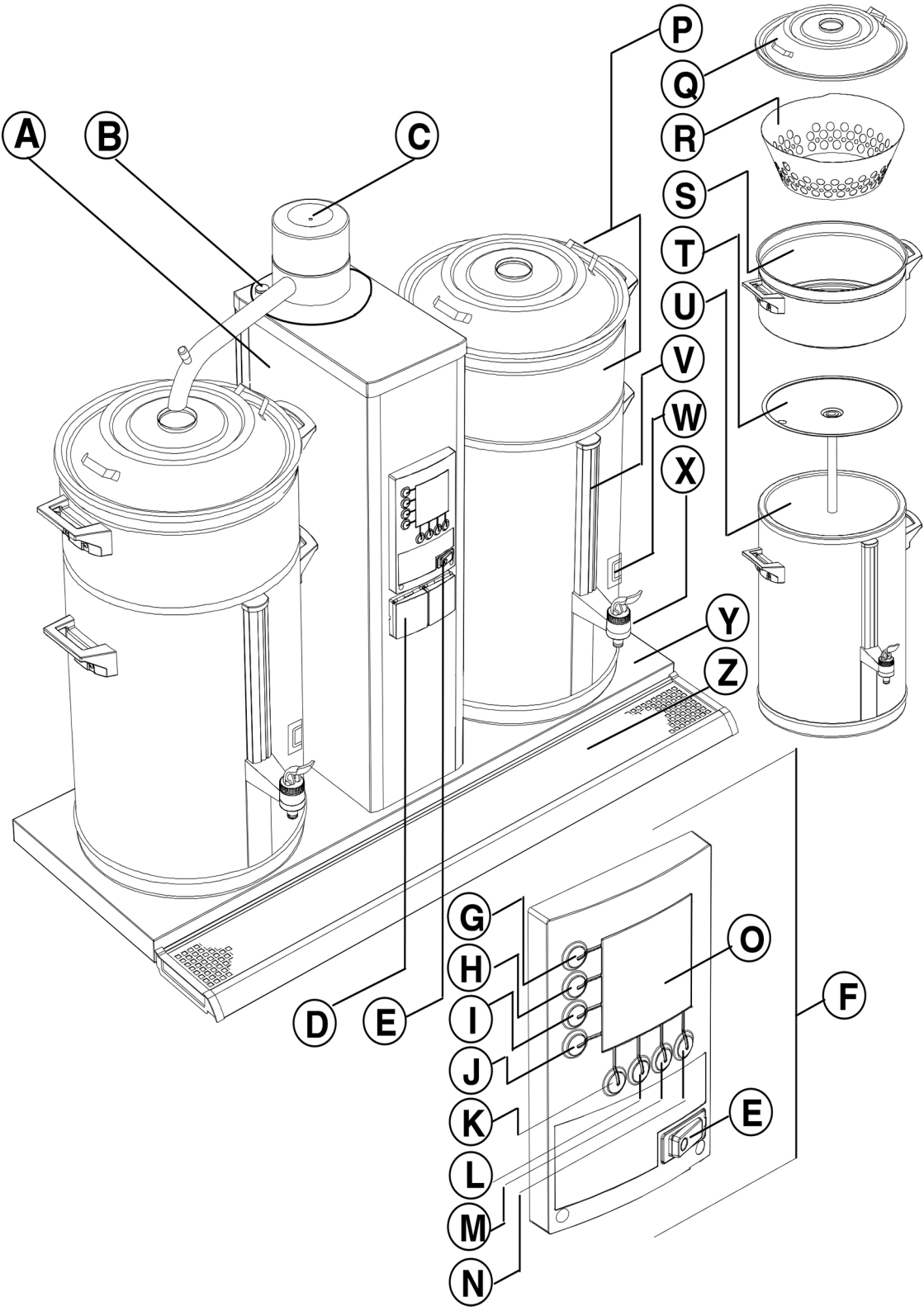

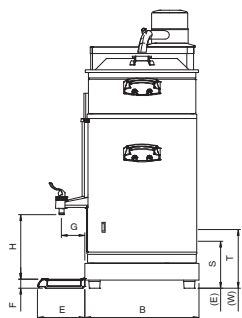
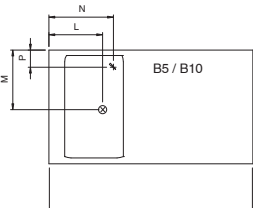
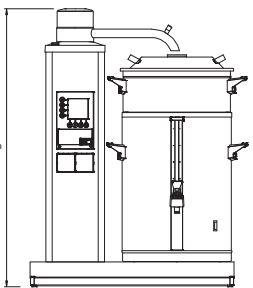
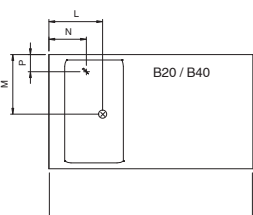
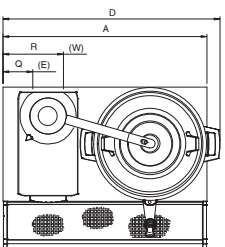
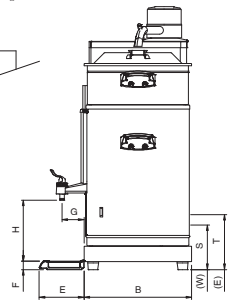
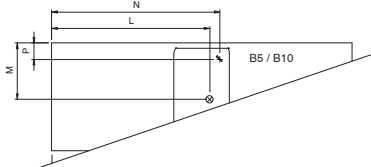
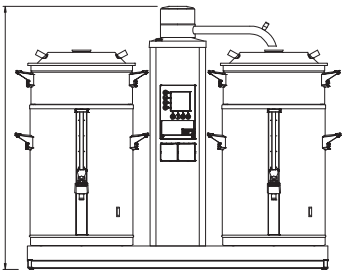
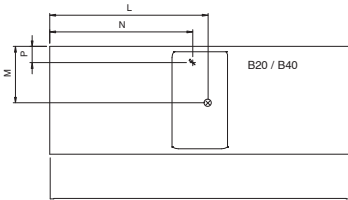
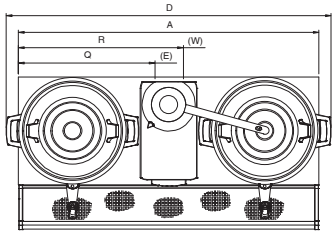

## PREFAZIONE

### Sull'uso di questo documento

Questo documento prevede fornire istruzioni agli utenti autorizzati per installare usare e fare la manutenzione della macchina con piena sicurezza.

Nel presente documento, gli utenti vengono suddivisi in tre categorie:

- Utenti generali: coloro che usano realmente la macchina.
- Utenti con autorità limitata: coloro che usano realmente la macchina e devono quindi curarne la manutenzione giornaliera e risolvere eventuali (minori) problemi. Per questi sono particolarmente importanti i capitoli 1., 2., 4., 5. 6., 7.1, 7.2 e 8.
- Utenti con addestramento speciale (responsabili) che hanno maggiore autorità e che devono conoscere l'intero documento.

Tutte le sezioni e i paragrafi sono numerati. In calce a ogni pagina sono riportati i relativi numeri.

Le operazioni descritte nel presente manuale sono illustrate con B10e sono basate sulle impostazioni standard di fabbrica.

*I numeri di posizione dal impiegati in questo documento si riferiscono alle figure del depliant.*

### Grafici e Simboli

In questo **documento** si possono trovare i seguenti grafici e simboli:



#### **CONSIGLIO**

- Indicazioni, suggerimenti o consigli su come eseguire certi compiti più facilmente o accuratamente



#### **PRECAUZIONE!**

- Procedure che possono comportare danni alla macchina, alla zona circostante od all'ambiente se non vengono eseguite con la dovuta cura.



#### **ATTENZIONE!**

- △ Procedure che possono comportare gravi danni alla macchina o provocare danni personali se non vengono eseguite con la dovuta accuratezza.



#### **ATTENZIONE!**

- △ Rischio di scossa elettrica.



#### **ATTENZIONE!**

- △ Rischio di ustioni.

### Codice del documento

I codici dei documenti sono composti da due campi:

- Campo 1: numero del documento (se richiesto viene seguita dal numero della revisione)
- Campo 2: data della revisione

## Supporto tecnico e di servizio

Vi preghiamo di contattare il vostro concessionario per informazioni riguardanti regolazioni specifiche, manutenzione o riparazioni che non si trovino dentro dell'oggetto di questo documento. Egli sarà sempre grato di aiutarvi. Quando vi rivolgete assicuratevi di avere a portata di mano i seguenti dati:

- Codice del modello
- Numero del tipo
- Numero di serie

Questi dati li potete trovare sulla targhetta d'identificazione. Scrivete i dati della targhetta d'identificazione nei rispettivi campi (fig.1).

## Condizioni della garanzia

Le condizioni di garanzia applicabili a questa macchina formano parte dei termini di consegna.

## Identificazione della macchina

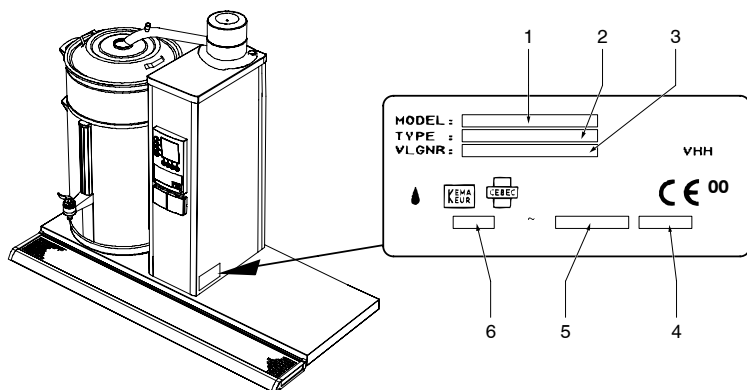

Fig. 1 Targhetta d'identificazione

1. Codice del modello
2. Numero del tipo
3. Numero di serie
4. Capacità di produzione
5. Frequenza
6. Voltaggio

## Indice

---

<b>Prefazione</b> .....	I
<b>Sull'uso di questo documento</b> .....	I
Grafici e Simboli .....	I
Codice del documento .....	I
Supporto tecnico e di servizio .....	II
Condizioni della garanzia .....	II
<b>Identificazione della macchina</b> .....	II
<b>Istruzioni di sicurezza ed avvisi di pericolo</b> .....	VIII
Generale .....	VIII
Istruzioni d'uso .....	VIII
Grafici e istruzioni sulla macchina (se è presente) .....	VIII
Utenti .....	VIII
Uso adeguato .....	VIII
Specifiche tecniche .....	VIII
Modifiche .....	VIII
Installazione .....	IX
Uso .....	IX
Manutenzione e riparazione guasti .....	IX
Apparecchiature di sicurezza inclusi .....	X
<b>Macchine e l'ambiente</b> .....	X
Materiali d'imballaggio .....	X
Eliminazione della macchina .....	X



<b>1. Introduzione</b> .....	<b>1</b>
<b>1.1 Un rapido sguardo alla macchina</b> .....	<b>1</b>
1.1.1 Descrizione generale .....	1
1.1.2 Componenti principali .....	1
1.1.3 Uso dei tasti .....	2
<b>1.2 Descrizione rapida del funzionamento</b> .....	<b>2</b>
1.2.1 Macchina di preparazione del caffè .....	3
<b>2. Dati tecnici</b> .....	<b>4</b>
<b>2.1 Dimensioni</b> .....	<b>4</b>
<b>2.2 Sistema elettrico</b> .....	<b>4</b>
<b>2.3 Sistema idrico</b> .....	<b>5</b>
<b>2.4 Condizioni ambientali</b> .....	<b>5</b>
<b>2.5 Prodotti raccomandati per la pulizia e per togliere le incrostazioni</b> ...	<b>5</b>
<b>2.6 Filtri di carta e caffè raccomandati</b> .....	<b>5</b>
<b>3. ISTALLAZIONE</b> .....	<b>6</b>
<b>3.1 Disimballare</b> .....	<b>6</b>
<b>3.2 ISTALLAZIONE</b> .....	<b>7</b>
3.2.1 Connessione all'impianto idrico ed elettrico .....	7
3.2.2 Uso iniziale .....	7
3.2.2.1 Scarico di acqua nella macchina di preparazione del caffè .....	7
<b>4. Uso quotidiano</b> .....	<b>8</b>
<b>4.1 Funzionamento</b> .....	<b>8</b>
4.1.1 Preparazione di caffè .....	8
4.1.2 Spillatura del caffè .....	9
4.1.3 Impostazioni preprogrammate .....	9
4.1.4 Calcolatore di caffè .....	9
<b>5. Manutenzione</b> .....	<b>10</b>
<b>5.1 Attività di manutenzione eseguibili da chi usa la macchina quotidianamente</b> .....	<b>10</b>
5.1.1 Pulizia generale .....	10
5.1.2 Pulizia quotidiana della macchina di preparazione del caffè .....	10
5.1.3 Pulizia settimanale della macchina di preparazione del caffè .....	10
5.1.3.1 Pulizia del vetro spia .....	11
<b>5.2 Attività di manutenzione per utenti con autorità limitata ed estesa</b> ...	<b>12</b>
5.2.1 Disincrostazione della macchina di preparazione del caffè .....	12
<b>6. Uso dei tasti di programmazione</b> .....	<b>13</b>



## Indice

<b>7. Programmazione</b>	<b>14</b>
<b>7.1 Il menu dell'utente</b>	<b>14</b>
7.1.1 Tempi predefiniti per la preparazione del caffè (timer)	14
7.1.2 Impostazione di orari occasionali per la preparazione del caffè	16
<b>7.2 Il menu di programmazione limitata</b>	<b>17</b>
7.2.1 Contatore dei giorni della macchina di preparazione del caffè	18
7.2.2 Avvio del programma di disincrostazione della macchina di preparazione del caffè	18
7.2.3 Contatore disincrostazioni sulla macchina di preparazione del caffè	20
7.2.4 Contatore totale della macchina di preparazione del caffè	20
<b>7.3 Il menu di programmazione estesa</b>	<b>21</b>
7.3.1 Impostazione della quantità totale di acqua	21
7.3.2 Unità selezionate: litri, tazze, bricchi o galloni USA	22
7.3.2.1 Modifica dei tasti di selezione preprogrammati G-J (Litri)	22
7.3.3 Contenuto di una tazza	23
7.3.3.1 Regolazione dei tasti di selezione preprogrammati G-J (tazze)	23
7.3.4 Contenuto di un bricco	24
7.3.4.1 Regolazione dei tasti di selezione preprogrammati G-J (bricchi)	24
7.3.5 Gallone USA	25
7.3.5.1 Regolazione dei tasti di selezione preprogrammati G-J (gallone)	25
7.3.6 Varie impostazioni, come l'orologio di sistema, la lingua e il preriscaldamento del contenitore	26
7.3.6.1 Impostazione della lingua	26
7.3.6.2 Impostazione di giorno e ora correnti	26
7.3.6.3 Impostazione del preriscaldamento del contenitore	27
7.3.7 Tempi predefiniti per la preparazione del caffè (timer)	28
7.3.8 Prolungamento del tempo di erogazione dell'acqua mediante l'impostazione di pause	29
7.3.9 Impostazione del tempo di gocciolamento	29
7.3.10 Impostazione del numero di grammi di caffè per litro (calcolatore di caffè)	30
7.3.11 Lettura del valore sul contatore totale della macchina di preparazione del caffè	31
7.3.12 Impostazione del segnale di disincrostazione della macchina di preparazione del caffè	32
7.3.13 Avvio del programma di disincrostazione della macchina di preparazione del caffè	32
7.3.14 Reimpostazione del contatore dei giorni sulla macchina di preparazione del caffè	32
<b>8. Soluzione a problemi di funzionamento</b>	<b>34</b>
<b>8.1 Analisi generale di problemi di funzionamento</b>	<b>34</b>
<b>8.2 Macchina di preparazione del caffè</b>	<b>34</b>
<b>8.3 Messaggi visualizzati e loro significato</b>	<b>36</b>
<b>9. Consumabili ed accessori</b>	<b>37</b>
<b>9.1 Consumabili raccomandati</b>	<b>37</b>
<b>9.2 Accessori</b>	<b>37</b>

Fig. 1 Targhetta d'identificazione	11
Fig. 2 Flessibile di connessione dell'acqua	2
Fig. 3 Pannello operativo impianto e macchina di preparazione del caffè	2
Fig. 4 Schermo con segnale di disincrostazione sulla macchina di preparazione del caffè	3
Fig. 5 Schermo con le opzioni standard	7
Fig. 6 Schermo iniziale	8
Fig. 7 Tempo di gocciolamento	9
Fig. 8 Pulizia del vetro spia	11
Fig. 9 Collocamento e rimozione del coperchio del vetro spia	11
Fig. 10 Opzioni del menu di programmazione	13
Fig. 11 Esempio di giorno e ora correnti	14
Fig. 12 Impostazioni standard preprogrammate	14
Fig. 13 Timer della modalità di attesa	15
Fig. 14 Contatore dei giorni della macchina di preparazione del caffè	18
Fig. 15 Avvio del programma di disincrostazione della macchina di preparazione del caffè	18
Fig. 16 La macchina di preparazione del caffè richiede la soluzione disincrostante	19
Fig. 17 Primo livello del programma di disincrostazione	19
Fig. 18 Contatore disincrostazioni sulla macchina di preparazione del caffè	20
Fig. 19 Contatore totale della macchina di preparazione del caffè	20
Fig. 20 Quantità totale di acqua	21
Fig. 21 Unità da selezionare	22
Fig. 22 I litri (L) sono l'unità standard	22
Fig. 23 Tasti standard di preselezione	22
Fig. 24 Contenuto di una tazza	23
Fig. 25 Regolazione dei tasti di selezione preprogrammati per le tazze	23
Fig. 26 Contenuto di un bricco	24
Fig. 27 Regolazione dei tasti di selezione preprogrammati per i bricchi	24
Fig. 29 Regolazione dei tasti di selezione preprogrammati per i bricchi	25
Fig. 30 Regolazione dei tasti di selezione preprogrammati per i galloni	25
Fig. 31 Impostazione della lingua	26
Fig. 32 Giorno e ora correnti	26
Fig. 33 Preriscaldamento del contenitore	27
Fig. 34 Impostazioni preprogrammate (inattive)	28
Fig. 35 Impostazione preprogrammata (attiva)	28
Fig. 36 Tempo di pausa al 100%	29
Fig. 37 Tempo di gocciolamento	29
Fig. 38 Impostazione del calcolatore di caffè	30
Fig. 39 Contatore totale della macchina di preparazione del caffè	31
Fig. 40 Segnale di disincrostazione dell'impianto del cafe	32
Fig. 41 Reimpostazione del contatore dei giorni della macchina di preparazione del caffè	33

---

Tabella 1 Dimensioni .....	4
Tabella 2 Valori elettrico .....	4
Tabella 3 Impostazione della quantità totale di acqua .....	21
Tabella 4 Regolazioni standard .....	23
Tabella 5 Tasti standard di preselezione per tazzine .....	24
Tabella 6 Tasti standard di preselezione per bicchi .....	25
Tabella 7 Tasti standard di preselezione per galloni .....	25
Tabella 8 Opzione della lingua .....	26
Tabella 9 Riproduzione "Giorni della settimana" .....	26
Tabella 10 Quantità minima prima carica .....	29
Tabella 11 Numero di grammi per litro .....	30
Tabella 12 Durezza dell'acqua .....	32



## **Istruzioni di sicurezza ed avvisi di pericolo**

### **Generale**

Il fabbricante declina ogni responsabilità per danni alle cose od alle persone dovuti alla non (scrupolosa) osservanza delle istruzioni di sicurezza specificate in questo documento o risultanti da negligenza nell'installazione, uso o manutenzione della macchina di cui alla copertina di questo documento così come dei relativi accessori.

Ulteriori istruzioni di sicurezza possono richiedersi, in relazione a specifiche condizioni di lavoro richieste per gli accessori impiegati. Contattate il vostro concessionario qualora pensiate che possa essere pericoloso l'uso la macchina.

**La piena responsabilità per l'osservanza delle istruzioni locali di sicurezza e relative normative resta sempre a carico dell'utente della macchina.**

### **Istruzioni d'uso**

- Ogni persona che lavori con questa macchina deve conoscere il contenuto di questo documento e seguirne le istruzioni in esso contenute. I dirigenti devono istruire al personale sulle basi di questo documento e prendere in considerazione tutte le istruzioni e raccomandazioni.
- Non cambiate mai l'ordine in cui le attività devono essere eseguite.
- Mantenete sempre questo documento vicino alla macchina.

### **Grafici e istruzioni sulla macchina (se è presente)**

- I grafici, avvisi e istruzioni affissi sulla macchina formano parte delle norme di sicurezza. Non devono essere coperti o tolti dovendo rimanere affissi e leggibili per tutta la vita della macchina. Qualsiasi grafico, avviso od istruzione che diventi illeggibile deve essere immediatamente riparato o rimosso.

### **Utenti**

- La macchina deve essere usata soltanto da personale qualificato e persone autorizzate. Il personale temporaneo e coloro che sono in addestramento devono usare la macchina soltanto sotto la supervisione e responsabilità di utenti autorizzati.

### **Uso adeguato<sup>1</sup>**

La macchina è stata esclusivamente progettata per fornire caffè ed acqua calda. Qualsiasi altro od ulteriore utilizzo non è in conformità con l'oggetto della macchina. Il fabbricante non si responsabilizza per danni alle persone od alle cose derivati da quest'ultimo caso. La macchina compie con gli standards e direttive attuali. Usate la macchina soltanto se è in perfette condizioni tecniche e per l'uso sopradescritto.

### **Specifiche tecniche**

Le specifiche fornite in questo documento non possono essere modificate.

### **Modifiche**

Modifiche della macchina (o parti di essa) sono vietati.

1. "Uso adeguato" secondo quanto specificato dalla normativa EN 292 è l'uso per cui il prodotto tecnico è concepito come lo indica il fabbricante – includendo qualsiasi istruzione nel depliant di vendita. Nel caso che sorga qualche dubbio è l'uso che è evidente per la costruzione, versione e funzione del prodotto. L'uso adeguato include prendere in considerazione le istruzioni elencate nelle "istruzioni d'uso".

## Istallazione

- La temperatura massima dell'ambiente per garantire un corretto funzionamento della macchina è di 40°C.
- In considerazione dei danni che possono essere provocati dal congelamento. Non ubicare mai la macchina in ambienti dove la temperatura possa scendere sotto 0°C. Dopotutto, con un uso normale ci sarà sempre dell'acqua nella macchina.
- Non capovolgere la macchina, muovetela sempre in posizione dritta.
- Non installare mai l'apparecchio in luoghi dove si fa uso di acqua a getto o a spruzzo.
- Non installate la macchina di fronte a entrate, uscite o corridoi adibiti come passaggi d'emergenza.
- Posizionate la macchina su di una superficie piatta e consistente, vicina ad un collegamento idrico, un impianto di scarico idrico ed una presa elettrica con messa a terra.
- Lasciate uno spazio adeguato nel posteriore e sul frontale della macchina per i lavori di manutenzione e riparazione.
- Collegate la macchina ad un rubinetto di apertura e chiusura manuale e che sia accessibile in modo che in caso di necessità si possa chiudere facilmente.
- La connessione della macchina all'alimentazione elettrica deve essere tale da consentire di interrompere facilmente l'alimentazione. L'interruzione della corrente elettrica deve avvenire per mezzo di un interruttore automatico a 4 contatti (3 fasi + neutro), che abbia un'apertura contatti di almeno 3mm!
- Verificare che il collegamento a massa della macchina sia corretto.
- Per l'installazione osservare sempre le norme e le regole vigenti nel Vostro Paese.

## Uso

- Ispezionate la macchina prima di usarla e verificate eventuali danni.
- Proteggete la macchina contro l'acqua e l'umidità. Non bagnate la macchina spruzzandola e non sommergetela in acqua.
- Mantenete i controlli di funzionamento liberi da polvere e grasso.
- Non usare mai oggetti appuntiti per premere i pulsanti.
- Informiamo che durante il funzionamento alcune parti della macchina si surriscaldano.
- Scollegate la macchina dalla presa della corrente e dal collegamento idrico quando si preveda di non usarla per un lungo periodo di tempo. Pulite la macchina seguendo le istruzioni elencate nel capitolo 5.

## Manutenzione e riparazione guasti

### **CONSIGLIO**

- Nel presente documento si distingue chiaramente tra **interventi di manutenzione** che possono essere effettuati dall'utente giornaliero e gli interventi riservati ai soli utenti che hanno autorità limitata e agli utenti che hanno seguito uno speciale addestramento e che hanno maggiore autorità (responsabili).
- Gli interventi di riparazione e manutenzione non riportati nel presente documento vanno affidati sempre ai tecnici dell'assistenza.
- Se il cavo delle condutture è danneggiato visibilmente, deve essere sostituito da un tecnico qualificato di servizio.
- Fate osservare i periodi di manutenzione. Tralasciare i periodi di manutenzione può derivare in costose riparazioni e può comportare la invalidazione della garanzia.
- Non eseguite nessun tipo di manutenzione se non avete prima protetto la macchina contro un uso inavvertito d'essa. In questi casi scollegate la macchina dalla presa di corrente.
- Non lasciate incustodita la macchina durante i lavori di manutenzione.
- Per la pulizia della macchina usate esclusivamente il prodotto di pulizia ed il togli incrostazioni raccomandato dal fabbricante.
- Indossate sempre un protettore del viso e guanti mentre siate al lavoro con i materiali di pulizia e togli incrostazioni. Lavatevi le mani dopo aver usato questi prodotti.
- Prevenite eventuali danni causati alla macchina da sgocciolamenti della soluzione togli incrostazioni. Toglieteli al più presto possibile seguendo le suddette istruzioni di sicurezza.

## **Apparecchiature de sicurezza inclusi**

La macchina viene fornita con le seguenti apparecchiature di sicurezza:

– **Interruttore di accensione/spengimento (E.)**

L'interruttore di accensione/spengimento consente di avviare o interrompere l'erogazione di **corrente**. Anche quando l'interruttore è in posizione di spegnimento, la **tensione di alimentazione** è sempre presente. In pratica questo interruttore funge da interruttore principale per accendere e spegnere la macchina.

– **Tasti di SELEZIONE (G. –J.)**

Con i tasti di SELEZIONE si avvia il processo di preparazione del caffè.

– **Tasti di ARRESTO (K.)**

I tasti di ARRESTO consentono di interrompere il processo di preparazione del caffè.

Quando si riavvia la macchina dopo averla interrotta, il processo di preparazione del caffè riprende dall'inizio.

– **Protezione termica dalla bollitura a secco**

Un contatto termico nella macchina di preparazione del caffè assicura che l'elettricità venga interrotta non appena la temperatura della caldaia supera di svariate decine di gradi centigradi il punto di ebollizione.

– **Protezione da troppopieno (impianto di preparazione del caffè)**

Un contatore per acqua misura la quantità di acqua necessaria per ogni macchina di preparazione del caffè. Se il rubinetto dell'acqua ad azionamento elettrico viene aperto mentre il contatore non genera impulsi, oppure se il rubinetto viene chiuso mentre il contatore sta generando impulsi, la macchina di preparazione del caffè si spegne e visualizza sullo schermo il messaggio:

**ERR** +  +  (vedere § 8.3).

## **Macchine e l'ambiente**

### **Materiali d'imballaggio**

I principali componenti dei materiali d'imballaggio per il trasporto e protezione della macchina sono:

- Cartone
- Elementi di polistireno

Di solito il materiale d'imballaggio può essere restituito al vostro concessionario dopo l'installazione della macchina. Se ciò non fosse possibile, contattate con il vostro Comune per sapere dove potete depositare i materiali dell'imballaggio.

### **Eliminazione della macchina**

Le macchine che desiderate eliminare possono, di solito, essere ritornate al vostro concessionario previo accordo. Se ciò non fosse possibile, consultate con il vostro Comune circa la possibilità di riutilizzare o processare i materiali. A questo fine tutte le parti in plastica sono codificate. I circuiti stampati della macchina ed i componenti ad essi collegati devono essere consegnati agli appositi dipartimenti di rifiuti elettrici ed elettronici.

# 1. INTRODUZIONE

## 1.1 Un rapido sguardo alla macchina

### 1.1.1 Descrizione generale

La B5-40 è una macchina per caffè – sviluppata per gli utenti professionisti – che produce caffè. Tutte le funzioni della macchina sono controllate tramite computer. Per questo motivo sulla colonna dell'acqua calda della macchina è in dotazione standard un'unità di programmazione con la quale gli **utenti autorizzati e appositamente addestrati** possono modificare diverse impostazioni dopo avere immesso un codice di sicurezza (velocità del flusso, memorizzazione della temperatura ecc.), possono leggere i valori dei contatori o attivare e programmare le funzioni di disincrostazione incorporate. Programmata e impostata in conformità ai requisiti e desideri specifici, la macchina può essere usata facilmente mediante i tasti operativi e lo schermo sulla colonna.



### **CONSIGLIO**

– I numeri di posizione dal impiegati in questo documento si riferiscono alle figure del depliant.

### 1.1.2 Componenti principali

La macchina è formata dai seguenti componenti principali:



- A. colonna di flusso dell'acqua calda con cavo di collegamento (senza spina)
- B. apertura di riempimento per soluzione disincrostante caldaia macchina di preparazione caffè
- C. spruzzatore
- D. presa
- E. interruttore di accensione/spengimento per la produzione di caffè con spia luminosa
- F. pannello operativo
- G. tasto di selezione quantità 1/  
tasto di programmazione
- H. tasto di selezione quantità 2/  
tasto di programmazione
- I. tasto di selezione quantità 3/  
tasto di programmazione
- J. tasto di selezione quantità 4/  
tasto di programmazione
- K. tasto di arresto
- L. tasto di conferma
- M. tasto di selezione ↓ per diminuire le unità impostate
- N. tasto di selezione ↑ per aumentare le unità impostate
- O. schermo
- P. unità di filtraggio composta da:
  - Q. coperchio dello spruzzo
  - R. cono filtrante (facoltativo)
  - S. porta-filtro
- T. disco portagancio con tubo mixer
- U. contenitore del caffè con cavo e spina
- V. vetro dell'indicatore e relativo supporto
- W. interruttore di accensione/spengimento del riscaldamento del contenitore del caffè, con spia luminosa
- X. rubinetto di erogazione del caffè
- Y. vassoio
- Z. raccogli-gocce



## 1.1.3 Uso dei tasti

Nel menu dell'utente i tasti (G.–J.) vengono usati per selezionare la quantità di caffè necessaria.

Nel menu di programmazione gli stessi tasti vengono usati per selezionare una determinata opzione di impostazione. Il tasto (K.) è quello di arresto. Esso consente di arrestare e/o interrompere una funzione selezionata. Nel menu di programmazione il tasto di arresto viene usato anche per ritornare a un menu di livello più alto. Quando sullo schermo viene visualizzato il simbolo , è possibile usare il tasto di arresto.

Nel menu di programmazione e con il tempo impostato sui valori predefiniti (timer) tasto (L.) funziona come tasto di conferma. Il tasto di immissione viene visualizzato sullo schermo  quando è necessaria una conferma.

Il simbolo  nel menu dell'utente indica che è possibile selezionare le impostazioni di tempo predefinite. A questo scopo, premere entrambi i tasti di selezione (M.) e (N.).

Quando nel menu viene visualizzato il simbolo , l'impostazione può essere modificata premendo entrambi i tasti di selezione (M.) e (N.).

## 1.2 Descrizione rapida del funzionamento

La macchina viene connessa all'impianto elettrico mediante il conduttore di rete e a quello idrico mediante il flessibile di connessione dell'acqua, incassato separatamente (fig. 2). Il rubinetto ad azionamento elettrico controlla l'erogazione di acqua alla macchina di produzione del caffè. La macchina viene accesa mediante l'interruttore di accensione/spegnimento (E.).

### CONSIGLIO

- Le operazioni descritte nel presente manuale sono illustrate con B10HW e sono basate sulle impostazioni standard di fabbrica.

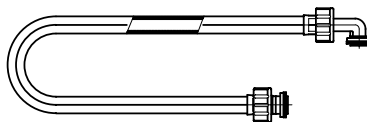

Fig. 2 Flessibile di connessione dell'acqua

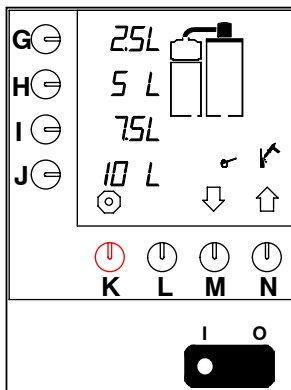

Fig. 3 Pannello operativo impianto e macchina di preparazione del caffè.



### 1.2.1 Macchina di preparazione del caffè

La macchina è dotata di un impianto di preparazione del caffè azionato tramite il pannello operativo (fig. 3 ). Dopo che l'unità filtrante con inserito il cestello filtrante, il filtro di carta e il caffè macinato (P.) sono stati collocati sul contenitore, la macchina di preparazione del caffè viene accesa mediante uno dei tasti di selezione (G.–J.) . Sullo schermo viene visualizzato il valore relativo al tasto di selezione scelto (O.) . La preparazione del caffè è iniziata.

L'acqua necessaria viene riscaldata in un impianto a flusso costante e quindi versata tramite uno spruzzatore sul caffè macinato, collocato nel porta-filtro. Quindi il caffè che proviene dal filtro si raccoglie nel contenitore del caffè (U.) e il livello nel contenitore è indicato sul vetro del misuratore (V.) . L'elemento termico montato nel contenitore del caffè mantiene quest'ultimo alla temperatura corretta.

Il caffè viene quindi spillato mediante l'apposito rubinetto (X.) .

La macchina di preparazione del caffè ha un segnale automatico di disincrostazione. Il segnale viene visualizzato sullo schermo (fig. 4 ) . In questo modo la macchina può essere disincrostata a un orario desiderato da un utente autorizzato e addestrato.

L'impianto di controllo consente di conservare una registrazione accurata della quantità di acqua impiegata. Questi conteggi totali o giornalieri possono essere letti sullo schermo mediante i tasti di programmazione § 7.2.

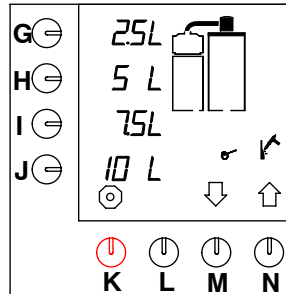

Fig. 4 Schermo con segnale di disincrostazione sulla macchina di preparazione del caffè

## 2. DATI TECNICI

### 2.1 Dimensioni

- Vedere il depliant e Tabella 1 .

Modello	A	B	C	D	E	F	G	H	K	L	M	N	P	Q	R	S	T
B5	632	228	799	635	162	32	52	201	-	330	138	351	42	281	351	129	149
B10	877	300	840	955	162	32	80	203	-	452	154	474	58	404	474	129	149
B20	1081	388	947	1173	162	32	80	221	-	570	204	515	60	491	576	129	149
B40	1220	440	1101	1305	162	32	81	216	-	677	187	603	64	560	645	129	149
B5 L/R	452	228	799	452	162	32	52	201	-	149	138	171	42	281	351	129	149
B10 L/R	574	300	840	612	162	32	80	203	-	149	154	171	58	404	474	129	149
B20 L/R	695	388	947	739	162	32	80	221	-	180	204	125	60	491	576	129	149
B40 L/R	761	440	1101	803	162	32	81	216	-	180	187	143	64	560	645	129	149

Tabella 1 Dimensioni

### 2.2 Sistema elettrico

- Vedere la targhetta d'identificazione per verificare i valori esatti.

Classe

: 1

Modello	Tensione (50/60Hz)	Capacità sezione di preparazione del caffè	Capacità totale	Sicurezza massima
B5	230V	3,00 kW	3,50kW	16A
	240V	3,30 kW	3,80kW	16A
	200V-3ph	2,80 kW	3,20kW	10A
	230V-3ph	3,00 kW	3,50 kW	10A
	400V-3ph+N	3,00 kW	3,50 kW	10A
	415V-3ph+N	3,30 kW	3,80 kW	10A
	440V-3ph+N	3,70 kW	4,20 kW	10A
B10	230V	6,00 kW	7,00 kW	32A
	200V-3ph	5,50 kW	6,30 kW	20A
	230V-3ph	6,00 kW	7,00 kW	20A
	400V-3ph+N	6,00 kW	7,00 kW	16A
	415V-3ph+N	6,60 kW	7,50 kW	16A
	440V-3ph+N	7,40 kW	8,40 kW	16A
B20	200V-3ph	7,50 kW	8,80 kW	32A
	230V-3ph	9,00 kW	10,50 kW	32A
	230V-3ph	9,00 kW	10,50 kW	32A
	400V-3ph+N	9,00 kW	10,50 kW	20A
	415V-3ph+N	9,90 kW	11,40 kW	20A
	440V-3ph+N	11,00 kW	12,60 kW	20A
B40	230V-3ph	14,80 kW	15,60 kW	40A
	400V-3ph+N	14,80 kW	15,60 kW	25A
	415V-3ph+N	16,20 kW	16,90 kW	32A
	440V-3ph+N	18,10 kW	18,90 kW	32A

Tabella 2 Valori elettrico

## 2.3 Sistema idrico

Durezza dell'acqua	: min. 5 °dH (0,9 mmol/l)
Pressione minima dell'acqua (impianto idrico)	: 50 kPa (0,5 bar)
Pressione massima dell'acqua (impianto idrico)	: 1000 kPa (10 bar)
Portata	: 5,5 l/min
Conduttività	: $\geq 100 \mu$ Siemens/cm

## 2.4 Condizioni ambientali

Dovuto al pericolo di congelamento la macchina non deve essere ubicata in ambienti dove la temperatura possa scendere sotto lo 0°C.

La macchina offre buone prestazioni a una temperatura ambiente di massimo 40°C.

## 2.5 Prodotti raccomandati per la pulizia e per togliere le incrostazioni

Materiali per la pulizia	: CLEANER
Togli incrostazioni	: RENEGITE



### **CAUTELA!**

- Prima dell'uso leggere le istruzioni sull'imballaggio.

Vedere il capitolo 9. per ordinare il pulitore ed il togli incrostazioni.

## 2.6 Filtri di carta e caffè raccomandati

Per questa macchina si consiglia l'uso di caffè macinato normale. Utilizzare la quantità di caffè macinato indicata dal calcolatore di caffè (§ 4.1.4 / 7.3.10); scegliere come riferimento il capitolo adatto alle preferenze personali. Il dosatore fornito con la macchina ha una capacità di circa 40 g.

Usate esclusivamente quelli forniti dalla Bravilor Bonamat® filtri di carta o filtri di carta della stessa qualità. Vedere il capitolo 9. per ordinarli di materiale di consumo.

## **3. INSTALLAZIONE**

### **3.1 Disimballare**



#### **CONSIGLIO**

– Le operazioni descritte nel presente manuale sono illustrate con B10 e sono basate sulle impostazioni standard di fabbrica.

- Verificare che la macchina sia completa di tutti gli elementi. La macchina standard è formata da una colonna con spruzzatore, due contenitori con unità filtrante e un sostegno a parete. Sono possibili svariate variazioni rispetto a questo modello base.

Il contenuto per una macchina standard è il seguente:

Scatola 1:

- 1 contenitore per caffè e coperchio
- 1 disco portagancio

Scatola 2:

- 1 unità di filtraggio composta da: porta-filtro, cono filtrante (facoltativo) e coperchio dello spruzzo
- 1 tubo mixer
- 1 busta di filtri di carta

Scatola 3:

- 1 colonna di acqua calda B5, B10, B20 or B40
- 1 flessibile per il collegamento idrico
- Il presente manuale
- 1 sacchetto di detersivo CLEANER
- 1 sacchetto di disincrostante REGENITE
- 1 imbuto
- 1 spazzola per il vetro spia
- 1 spazzola di lavaggio

Scatola 4 (solo per la versione con vassoio)

- 1 vassoio
- 1 spruzzatore
- 1 raccogli-gocce
- Materiale di fissazione ed illustrazione del complessivo

Scatola 5 (solo per la versione con sostegno a parete):

- 1 sostegno a parete
- 1 spruzzatore
- Materiale di fissazione ed illustrazione del complessivo

- Vi preghiamo di contattare il vostro concessionario qualora mancassero dei componenti o venissero danneggiati.

## 3.2 Installazione



### **PRECAUZIONE!**

- Non trascurare il rischio di congelamento. Non collocare mai la macchina in ambienti in cui la temperatura può scendere al di sotto di 0 °C.
- Non installare la macchina di fronte a ingressi, uscite o corridoi adibiti a passaggi d'emergenza.
- Collocare la macchina su una superficie piana e solida, vicino a un collegamento idrico e una presa elettrica con messa a terra. Lasciare sul lato posteriore e anteriore della macchina spazio sufficiente per consentire gli interventi di manutenzione e riparazione.

### 3.2.1 Connessione all'impianto idrico ed elettrico

- Collegare la macchina a un rubinetto manuale facilmente accessibile per consentire di arrestare agevolmente l'erogazione di acqua.



### **ATTENZIONE!**

△ Il voltaggio varia da un paese all'altro. Assicuratevi che la macchina sia adeguata per collegarla alle prese locali di corrente. I dettagli sul voltaggio e frequenza si trovano sulla targhetta d'identificazione.

- Connettere la macchina all'alimentazione elettrica in modo da consentire di interrompere l'alimentazione facilmente.
- Verificare che la macchina sia collegata a massa correttamente.
- Non connettere mai la macchina a un'alimentazione elettrica tale che i carichi che derivano dall'accensione di altre macchine possano alterare la tensione.

### 3.2.2 Uso iniziale



### **CONSIGLIO**

- La prima volta che si usa la macchina utilizzare le impostazioni standard di fabbrica. Se si desidera, queste impostazioni possono essere **modificate in seguito da utenti autorizzati e appositamente addestrati**. Per informazioni, vedere il capitolo 7.3.
- La prima volta che si usa la macchina di preparazione del caffè; la macchina produce solo acqua e non caffè.

### 3.2.2.1 Scarico di acqua nella macchina di preparazione del caffè

- Collocare l'unità filtrante (P.) sul contenitore del caffè (U.).
- Ruotare lo spruzzatore (C.) sopra il foro del coperchio (Q.) dell'unità filtrante (P.).
- Accendere l'interruttore di accensione/ spegnimento (E.).
  - Si accende la spia luminosa dell'interruttore. Sullo schermo vengono visualizzate le impostazioni standard (vedere fig. 5).
- Spingere il tasto di selezione per la quantità media (H.).
  - Viene emesso un segnale acustico. La preparazione del caffè è iniziata. Sullo schermo lampeggia la quantità selezionata.

Non appena si interrompe l'erogazione di acqua calda dallo spruzzatore, sullo schermo inizia a lampeggiare il porta-filtro. Significa che è iniziato il tempo di gocciolamento (durata standard di due minuti) (solo se è impostato un tempo di gocciolamento). Il tempo standard di gocciolamento è impostato su due minuti. Quando è terminato il tempo di gocciolamento, viene emesso un segnale acustico (3 bip) per indicare che il processo di preparazione del caffè è terminato.

- Spillare l'acqua dal rubinetto del caffè (X.).
- Ruotare lo spruzzatore sull'unità filtrante dell'altro contenitore.
- Ripetere i passi precedenti per l'altro contenitore di caffè.

Dopo questa procedura la macchina di preparazione del caffè è pronta per l'uso; vedere il capitolo 4.

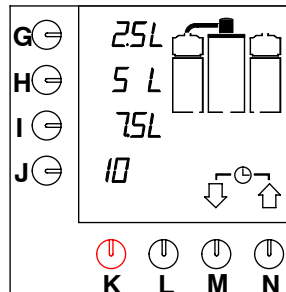

Fig. 5 Schermo con le opzioni standard

## 4. USO QUOTIDIANO

Quando si usa la macchina, può accadere che le impostazioni standard di fabbrica appaiano non corrette o non adeguate alle condizioni d'uso. Tali impostazioni possono essere modificate da utenti autorizzati e addestrati correttamente in base alle istruzioni di cui al capitolo 7.3.

Il presente capitolo (4.) descrive unicamente il normale uso quotidiano della macchina da parte di utenti con autorità limitata: preparazione e spillatura di caffè. Le attività di manutenzione eseguibili da chi utilizza la macchina quotidianamente sono riportate nel capitolo 5.1. Gli interventi di manutenzione periodica eseguibili dagli utenti con autorità limitata sono riportati nel capitolo 5.2.

### 4.1 Funzionamento



#### **PRECAUZIONE!**

- Ispezionate la macchina prima di usarla e verificate eventuali danni.
- Proteggete la macchina contro l'acqua e l'umidità. Non spruzzate acqua sulla macchina e non sommergetela in acqua.
- Mantenete i controlli di funzionamento liberi da polvere e grasso.
- Non usare mai oggetti appuntiti per premere i pulsanti.
- Informiamo che durante il funzionamento alcune parti della macchina si surriscaldano.
- Quando la macchina non viene usata per un lungo periodo, sconnetterla dall'alimentazione elettrica e chiudere l'erogazione di acqua.

#### 4.1.1 Preparazione di caffè

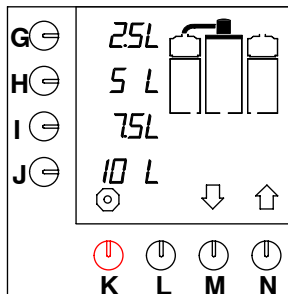

Fig. 6 Schermo iniziale

- Accendere l'interruttore di accensione/spengimento (E.).
  - Si accende la spia luminosa dell'interruttore. Sullo schermo vengono visualizzate le impostazioni standard, vedere fig. 6.
- Controllare se il contenitore del caffè (U.) è vuoto. Se è necessario, svuotarlo tramite il rubinetto del caffè (X.).
- Collocare il filtro di carta nel cestello filtrante (R.) e aggiungere la quantità di caffè macinato necessaria. Per informazioni sul caffè macinato e il filtro di carta (qualità e quantità), vedere il capitolo 2.6.
- Collocare il coperchio (Q.) sul porta-filtro (S.).
- Collocare il disco portagancio con il tubo mixer (T.) e l'unità filtrante (P.) sul contenitore del caffè.
- Selezionare la quantità di caffè desiderata premendo uno dei tasti di selezione (G.–J.).
  - Sullo schermo lampeggia la quantità selezionata.

#### **CONSIGLIO**

- Se i tasti di selezione non prevedono la quantità desiderata, è possibile selezionare una quantità diversa mediante il tasto (M.)↓ o (N.)↑. Premere quindi il tasto di selezione (J.).
- Viene emesso un segnale acustico per indicare che è iniziata la preparazione del caffè.
  - Accertare che il contenitore e lo spruzzatore siano nella posizione corretta. Altrimenti sullo schermo inizia a lampeggiare la parte interessata e la preparazione del caffè si interrompe.



- Per far riprendere il processo, mettere la parte nella posizione corretta.
  - Viene emesso un segnale acustico di conferma.
  - Non appena il contenitore del caffè è stato riempito, sullo schermo lampeggia il cestello filtrante in relazione al tempo di gocciolamento (vedere fig. 7).
- Quando è terminato il tempo di gocciolamento, viene emesso un segnale acustico (3 bip) per indicare che è possibile rimuovere il porta-filtro.
- Collocare il coperchio sul contenitore.
- Ora è possibile spillare il caffè.

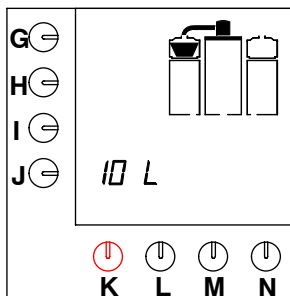

Fig. 7 Tempo di gocciolamento

## 4.1.2 Spillatura del caffè

- Collocare una tazza o un bricco sotto il rubinetto del caffè (X.) e tirare la maniglia in avanti.

### **CONSIGLIO**

- Il rubinetto può essere bloccato in posizione di apertura spingendolo completamente indietro, contro la pressione della molla.



## 4.1.3 Impostazioni preprogrammate

- Il caffè può essere preparato in base ai tempi preprogrammati. Per informazioni in proposito, vedere § 7.1.1 e 7.3.7).

## 4.1.4 Calcolatore di caffè

Premendo simultaneamente il tasto di arresto (K.) e uno dei tasti di preselezione (G.-J.) è possibile leggere quanti grammi di caffè è necessario usare per il numero selezionato di litri (o altra unità programmata) di caffè. Il programma calcola la quantità di macinato necessaria anche se si imposta un numero di litri diverso.



### **CONSIGLIO**

- Durante il processo di preparazione del caffè, è possibile preparare l'unità filtrante dell'altro contenitore di caffè per un ciclo di preparazione successivo.
  - Attendere il completamento del ciclo di preparazione del caffè del primo contenitore.
  - Quando inizia la fase di gocciolamento, lo spruzzatore può essere collocato nella posizione corretta, sopra l'altra unità filtrante.
  - Ripetere la procedura precedente per la preparazione del caffè.
- Il processo di preparazione del caffè può essere interrotto in qualsiasi momento con il tasto STOP (K.). A questo punto è possibile spillare il caffè oppure selezionare di nuovo una quantità. Nel secondo caso ricordare che nel contenitore c'è già del caffè.

## **5. MANUTENZIONE**

Questo capitolo descrive le seguenti attività di manutenzione:

- attività di manutenzione eseguibile da chi usa la macchina quotidianamente (vedere § 5.1).
- attività di manutenzione riservate a utenti con autorità limitata ed estesa (vedere § 5.2)

### **5.1 Attività di manutenzione eseguibili da chi usa la macchina quotidianamente**

#### **5.1.1 Pulizia generale**

- Pulire l'esterno della macchina con un panno umido (se necessario usare un detergente non aggressivo). I rubinetti e il raccogli-gocce richiedono particolare cautela.



#### **ATTENZIONE**

△ Non bagnate la macchina spruzzandola e non sommergetela in acqua.

#### **5.1.2 Pulizia quotidiana della macchina di preparazione del caffè**

- Sciacquare il contenitore del caffè (U.) con acqua calda pulita.
  - Accertare che il contenitore del caffè (U.) sia completamente vuoto.
  - Collocare sul contenitore del caffè un'unità filtrante vuota (P.).
  - Premere il tasto per la quantità media (H.). Il contenitore si riempie di acqua calda.
  - Dopo che è stato completato il processo di preparazione del caffè, rimuovere l'unità filtrante.
  - Pulire l'interno del contenitore con una spazzola di lavaggio.
  - Quindi svuotare completamente il contenitore del caffè mediante il rubinetto del caffè (X.).
- Lavare a fondo il porta-filtro (S.), il disco portagancio con il tubo mixer (T.), il cono filtrante (R.), il coperchio (Q.) e il raccogli-gocce (Z.) e sciacquarli.
- Ripetere la procedura precedente per l'altro contenitore di caffè con unità filtrante.

Dopo questa procedura la macchina è di nuovo pronta per l'uso.

#### **CONSIGLIO**

- I depositi di caffè più ostinati possono essere eliminati con un detergente aggressivo. A questo scopo si suggerisce di fare uso dell'affidabile detergente CLEANER.
- In base alla frequenza d'uso, può essere necessario pulire la macchina quotidianamente con CLEANER. Solo con l'esperienza si può determinare la frequenza di pulizia corretta.



#### **PRECAUZIONE!**

- Prima di usare detergenti, leggere le istruzioni riportate sulla confezione.
- Quando si usano sostanze detergenti, indossare guanti di protezione e una visiera.



#### **5.1.3 Pulizia settimanale della macchina di preparazione del caffè**

Completare la procedura di pulizia (vedere § 5.1.2) con CLEANER:

- Spruzzare CLEANER nel porta-filtro (S.). Utilizzare circa 5 g di CLEANER per ogni litro di acqua.
- Dopo la pulizia con il detergente, sciacquare il contenitore con acqua calda premendo il tasto per la quantità media (H.).
- Completata la preparazione del caffè, svuotare completamente il contenitore del caffè tramite l'apposito rubinetto (X.).

Dopo questa procedura la macchina è di nuovo pronta per l'uso.



## 5.1.3.1 Pulizia del vetro spia

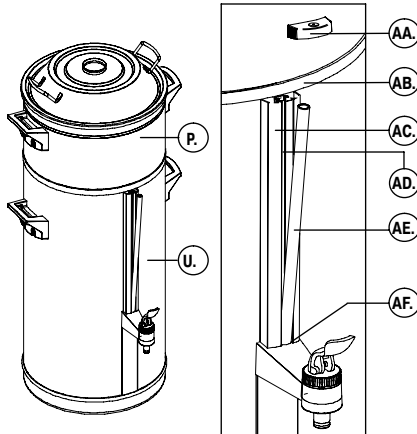

Fig. 8 Pulizia del vetro spia

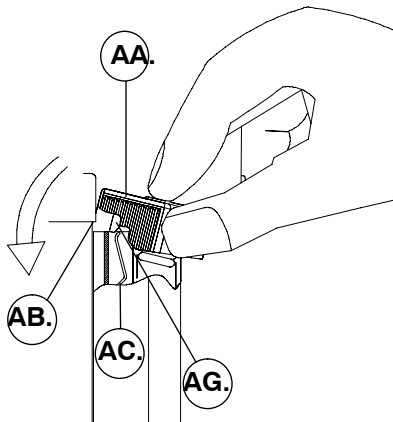

Fig. 9 Collocamento e rimozione del coperchio del vetro spia

- AA. coperchio
- AB. bordo del contenitore
- AC. supporto del vetro spia
- AD. tacca
- AE. vetro spia
- AF. O-ring
- AG. la linguetta
- AH. la molla

## ATTENZIONE!

△ Se il contenitore del caffè (U.) non è completamente vuoto, durante la rimozione del vetro spia (AE.) caffè o acqua calda possono cadere sulle mani.



- Pulire il vetro spia (vedere fig. 8 ).
  - Accertare che il contenitore del caffè (U.) sia completamente vuoto.
  - Rimuovere l'unità filtrante (P.) dal contenitore del caffè (U.).
  - Rimuovere il coperchio (AA.) del supporto del vetro spia (AC.) tirando quest'ultimo in avanti e in alto tra il pollice e l'indice. Mantenere il vetro spia con l'altra mano.
  - Mettere l'indice in cima al vetro spia (AE.) e spostare il vetro leggermente in avanti.
  - Il vetro spia (AE.) si blocca con un O-ring (AF.) alla base del relativo supporto (AC.). Quindi afferrare il vetro spia tra il pollice e l'indice e tirarlo delicatamente verso l'alto ruotandolo contemporaneamente avanti e indietro.
  - Con la spazzola fornita appositamente per il vetro spia, pulire quest'ultimo e la tacca (AD.) nel relativo supporto (AC.).
  - Inumidire leggermente il lato inferiore del vetro spia. Spingere delicatamente il vetro spia indietro nella tacca (AD.) e l'O-ring (AF.) del supporto del vetro spia.
  - Ricollocare il coperchio (AA.) sul supporto del vetro spia (AC.). A questo scopo mantenere il coperchio tra il pollice e l'indice e collocarlo in posizione leggermente inclinata contro la parete del contenitore. Premere con l'indice il coperchio sul supporto del vetro spia in modo che il coperchio cada sotto il bordo del contenitore (AB.). Verificare che la linguetta (AG.) del coperchio cada dietro la molla (AH.) del supporto del vetro spia.
  - Ricollocare l'unità filtrante (P.) sul contenitore del caffè (U.).

## CONSIGLIO

- Verificare che la linguetta (AG.) del coperchio cada dietro la molla (AH.) del supporto del vetro spia.



## PRECAUZIONE!

- Le altre attività di manutenzione (vedere capitolo 5.2) sono destinate agli utenti con autorità estesa.



## **5.2 Attività di manutenzione per utenti con autorità limitata ed estesa**

### **5.2.1 Disincrostazione della macchina di preparazione del caffè**

- *Gli utenti con autorità limitata* possono, dopo avere immesso il codice PIN, iniziare il programma di disincrostazione.
- Anche gli *utenti con autorità estesa* possono iniziare il programma di disincrostazione dopo avere immesso il codice PIN di responsabile.



#### **ATTENZIONE**

△ Quando si usano sostanze disincrostanti, indossare guanti di protezione e una visiera.

#### **Scadenza semestrale**

*(o più frequente se così segnalano gli indicatori di disincrostazione).*

- Disincrostare la macchina di preparazione del caffè con RENEGITE. Per informazioni sulla procedura di disincrostazione, vedere § 7.2.2.

## 6. USO DEI TASTI DI PROGRAMMAZIONE



### **PRECAUZIONE!**

- I tasti di programmazione vanno usati dagli utenti autorizzati e addestrati.



### **CONSIGLIO**

- Le impostazioni sono tutte leggibili sullo schermo.

- Premendo il tasto con la freccia su (N.)↑ è possibile scorrere le opzioni del menu di programmazione in senso orario.
- Premendo il tasto con la freccia giù (M.)↓ è possibile scorrere le opzioni del menu di programmazione in senso orario.

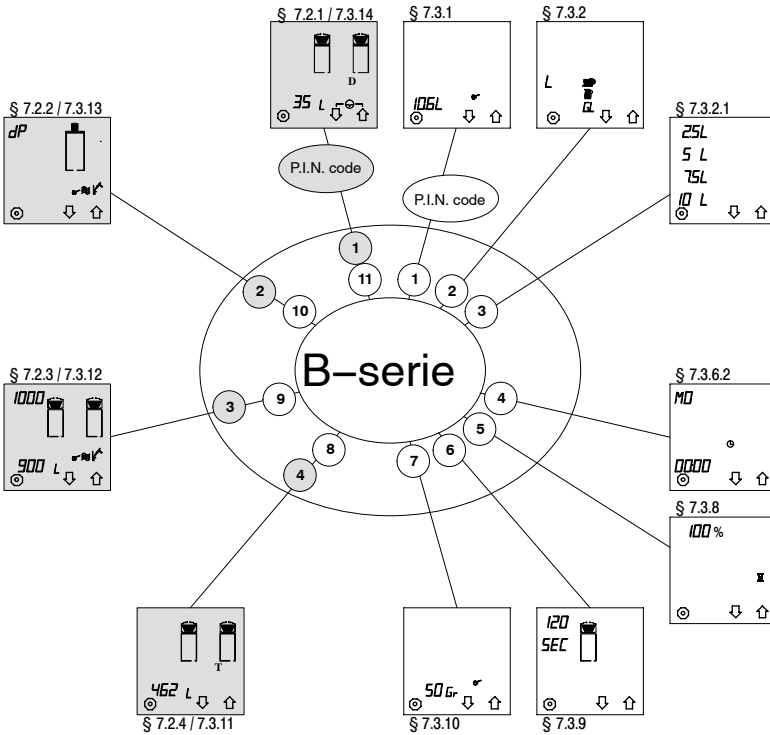

- Opzioni del menu di programmazione limitata, protette da un codice PIN di livello utente
- Opzioni del menu di programmazione estesa, protette da un codice PIN di responsabile

Fig. 10 Opzioni del menu di programmazione

## 7. PROGRAMMAZIONE

Questo capitolo descrive le varie opzioni di programmazione e la lettura del dispositivo del contatore. La programmazione è suddivisibile in quattro parti, ovvero:

- **Il menu dell'utente, § 7.1;**  
 qui qualsiasi utente può richiamare le impostazioni standard preprogrammate e modificarle, se necessario, per una volta. Dopo che il caffè è stato preparato, l'impostazione ritorna sul valore standard.
- **Il menu di programmazione limitata, vedere § 7.2;**  
 qui viene descritto il modo in cui gli utenti con autorità limitata possono rilevare i valori dei contatori totale e giornaliero con l'aiuto di un codice PIN e impostare e avviare il programma di disincrostazione.
- **il menu di programmazione estesa § 7.3;**  
 qui viene descritto il modo in cui gli utenti addestrati e con autorità estesa (responsabili) possono modificare tutte le impostazioni con uno speciale codice PIN.
- Codice PIN: vedere la pagina pieghevole alla parte posteriore del questo istruzioni.

### 7.1 Il menu dell'utente



#### **CONSIGLIO**

- Le impostazioni del menu utente non richiedono l'immissione di alcun codice PIN.
- Sullo schermo lampeggia il valore da modificare.
- Quando sullo schermo viene visualizzato un simbolo di immissione o, è possibile confermare l'impostazione premendo il tasto di conferma (L.).
- Il tasto di arresto rosso (K.) consente di interrompere e arrestare l'impostazione in qualsiasi momento. L'impostazione ritorna sul valore standard.
- Verificare che siano stati collocati in posizione un cono filtrante (R.) (se disponibile) e un filtro per caffè con la quantità di caffè desiderata nell'unità filtrante (P.) e che lo spruzzatore (C.) sia collocato al di sopra, nella posizione corretta.
- Se il contenitore e lo spruzzatore non sono nella posizione corretta viene emesso un segnale acustico.

### 7.1.1 Tempi predefiniti per la preparazione del caffè (timer)

Nel menu di programmazione estesa § 7.3.7 è possibile programmare 14 orari predefiniti per tutti i giorni della settimana. Una volta che gli orari sono stati impostati, vengono visualizzati nel menu dell'utente. Gli orari impostati sono numerati da 1 a 14.

Dopo che un orario è stato confermato, la macchina inizia a preparare il caffè all'ora impostata.

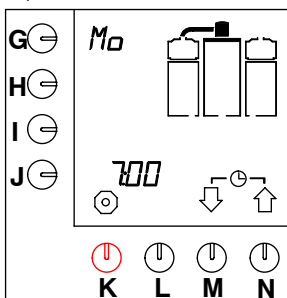

Fig. 11 Esempio di giorno e ora correnti

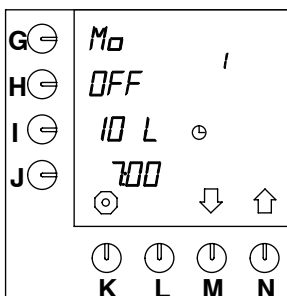

Fig. 12 Impostazioni standard preprogrammate

La selezione va effettuata come segue:

- Premere simultaneamente i tasti (M.)↓ e (N.)↑ e tenerli premuti.
  - Sullo schermo vengono visualizzati rapidamente il giorno e l'ora (fig. 11).
  - Quindi sullo schermo viene visualizzato il **primo** orario preprogrammato **per il giorno seguente** (fig. 12).



## CONSIGLIO

- Quando nel menu di programmazione estesa (§ 7.3.7) non sono programmati orari, sullo schermo sono visibili il giorno e l'ora correnti.
- Premere il tasto (M.)↓ e (N.)↑ per selezionare, se necessario, un'altra impostazione preprogrammata.
- OFF è lo standard per annullare le impostazioni. Se i valori impostati sono corretti, premere il tasto (H.), OFF diventa ON.
  - Sullo schermo viene visualizzato il simbolo di immissione ↵.
- Ora premere il tasto di conferma (L.)
  - Sullo schermo inizia a lampeggiare l'orologio e la macchina preparerà il caffè all'orario impostato. Sullo schermo viene visualizzata la modalità di attesa (fig. 13).



## CONSIGLIO

- Se le impostazioni non sono corrette, possono essere modificate solo una volta (vedere § 7.1.2)
- In modalità di attesa è possibile vedere l'ora e il giorno correnti. Premere simultaneamente i tasti (M.)↓ e (N.)↑ e tenerli premuti per circa due secondi.
- Sullo schermo vengono visualizzati rapidamente il giorno e l'ora attuali (11).

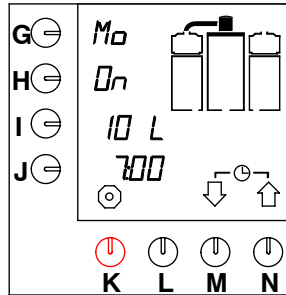

Fig. 13 Timer della modalità di attesa

## CONSIGLIO

- L'impostazione selezionata per l'ora è protetta da annullamento tra un orario e l'altro. Può essere tuttavia annullata, come segue:
  - Premere il tasto di arresto (K.) e tenerlo premuto per circa cinque secondi.
    - La protezione ora è annullata.

È possibile preparare il caffè nel modo usuale.



## **7.1.2 Impostazione di orari occasionali per la preparazione del caffè**

Questi orari preprogrammati possono essere modificati per una sola volta, come segue:

- Premere simultaneamente i tasti di selezione (M.)↓ e (N.)↑ e tenerli premuti per circa due secondi.
  - Sullo schermo vengono visualizzati rapidamente il giorno e l'ora correnti (vedere fig. 11 ).
  - Quindi sullo schermo viene visualizzato il successivo orario impostato (vedere fig. 12 )
- Premere il tasto di programmazione (G.)
  - Sullo schermo la posizione da modificare lampeggia accanto al tasto di programmazione.
- Premere il tasto di selezione (M.)↓ e (N.)↑ per selezionare un altro giorno; se necessario fare riferimento alla tabella delle abbreviazioni (§ 7.3.6.2, tabella 9 ).
- Confermare con il tasto di conferma (L.).
  - Ora è stato impostato il giorno desiderato.
- Premere il tasto di programmazione (I.) per cambiare il numero di litri.
- Premere il tasto di selezione (M.)↓ e (N.)↑ per selezionare, se necessario, un'altra quantità.
- Confermare con il tasto di conferma (L.).
  - Così è stata impostata la quantità desiderata.
- Ora premere il tasto di programmazione (J.) per impostare l'orario.
  - Lampeggiano le prime due posizioni del codice di programmazione.

- Selezionare l'ora desiderata con il tasto di selezione (M.)↓ e (N.)↑.
- Ora premere di nuovo il tasto di programmazione (J.) per impostare i minuti.
  - Lampeggiano le ultime due posizioni accanto al codice di programmazione.
- Selezionare i minuti con il tasto di selezione (M.)↓ e (N.)↑.
- Premere il tasto di conferma (L.).
  - Ora è stato impostato l'orario desiderato.
- Se le impostazioni sono corrette, premere il tasto di programmazione (H.).
  - OFF diventa ON.
- Ora premere il tasto di conferma (L.)
  - Sullo schermo inizia a lampeggiare l'orologio e la macchina preparerà il caffè all'orario impostato.
  - Quanto il ciclo di preparazione del caffè è completo, le impostazioni ritornano sui valori standard.

### **CONSIGLIO**

- Se il contenitore e lo spruzzatore non sono nella posizione corretta, viene emesso un segnale acustico e sullo schermo lampeggia un'indicazione.
- È stato protetto anche questo orario selezionato, per cui nessuno può annullare l'impostazione tra gli orari (vedere il suggerimento precedente § 7.1.1).
- La modifica permanente delle impostazioni standard è descritta nel paragrafo 7.3.7, la modalità di programmazione estesa.



## 7.2 Il menu di programmazione limitata

Di seguito viene descritto il modo in cui gli *utenti con autorità limitata* possono, dopo avere immesso il codice PIN di livello utente, rilevare i valori dei contatori totale e giornaliero, azzerarli e impostare e avviare il programma di disincrostazione.



### CONSIGLIO

- Per il menu di programmazione limitata è necessario un codice PIN di livello utente, che si trova nella pagina ripiegata dopo le seguenti istruzioni.
- Immettere il codice PIN di livello utente. Il programma viene avviato nelle opzioni del menu utente in § 7.2.1, **contatore dei giorni del sistema di preparazione caffè**; vedere anche la fig. 10 .
- Se viene immesso un codice PIN errato, attendere che sullo schermo venga visualizzato di nuovo il pannello iniziale. Reimmettere il codice PIN.
- Premere il tasto di selezione (N.) ↑ per passare alla successiva impostazione in senso orario (§ 7.2.4), vedere anche fig. 10 .
- Premere il tasto di selezione (M.) ↓ per passare alla successiva impostazione in senso antiorario (§ 7.2.2). Premendo più volte un tasto di selezione, è possibile scorrere tutte le opzioni (vedere fig. 10 ).
- Le impostazioni sono descritte seguendo l'ordine **antiorario** (vedere fig. 10 ).
- Il tasto di arresto rosso (K.) consente di interrompere e arrestare la programmazione in qualsiasi momento. Il programma ritorna quindi al menu utente (vedere § 7.1).
- Se non si effettuano operazioni sul menu di programmazione per 20 secondi, il programma ritorna al menu utente, vedere § 7.1. Le impostazioni non confermate non vengono salvate.
- Quando nel menu viene visualizzato il simbolo , l'impostazione può essere azzerata premendo contemporaneamente entrambi i tasti di selezione (M.) ↓ e (N.) ↑.
- I contatori per totale e giorno indicano solo le quantità in **litri**. Anche se la quantità presso § 7.3.1 è stata impostata su tazze, bricchi o galloni statunitensi.

## 7.2.1 Contatore dei giorni della macchina di preparazione del caffè

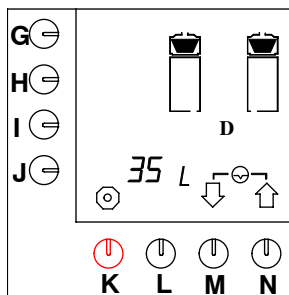

Fig. 14 Contatore dei giorni della macchina di preparazione del caffè

Dopo l'immissione del codice PIN di livello utente, sullo schermo viene visualizzata la figura 14. Sullo schermo viene visualizzato il numero totale di litri prodotti il giorno odierno.

- Premere simultaneamente i tasti di selezione (M.)↓ e (N.)↑ per azzerare il contatore dei giorni.
- Premere il tasto di selezione (M.)↓ per passare all'impostazione successiva oppure il tasto di arresto (K.) per uscire dal menu di programmazione.

## 7.2.2 Avvio del programma di disincrostazione della macchina di preparazione del caffè



### CONSIGLIO

- Verificare che lo spruzzatore sia nella posizione corretta, sopra il contenitore vuoto con l'unità filtrante vuota.
- Sciogliere 100 g di disincrostante in 0,75 litri di acqua calda (circa 80 °C. Agitare la soluzione disincrostante per dissolvere bene l'agente.
- Quando durante il programma di disincrostazione viene emesso un segnale acustico, significa che deve essere eseguita un'operazione. Completare l'operazione premendo il tasto di conferma (L.).
- Quando sullo schermo iniziano a lampeggiare i blocchi di livello, è necessario scaricare il contenitore del caffè.

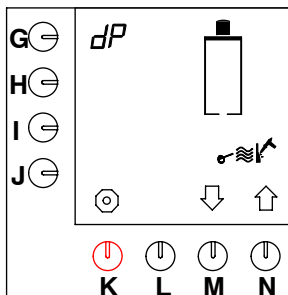

Fig. 15 Avvio del programma di disincrostazione della macchina di preparazione del caffè

- Dopo avere immesso il codice PIN di livello utente, premere 1 volte il tasto di selezione (M.)↓.
  - Sullo schermo viene visualizzato il programma di disincrostazione (vedere fig. 15).
- Premere il tasto di programmazione (G.).
  - Inizia a lampeggiare il simbolo dP e sullo schermo viene visualizzato il simbolo di immissione J.
- Per iniziare il programma di disincrostazione, premere il tasto di conferma (L.).
  - Sullo schermo lampeggia il simbolo di un martello.
  - La caldaia viene riscaldata a vuoto e l'acqua passa nel contenitore del caffè.
  - Viene emesso un segnale acustico e sullo schermo lampeggiano i blocchi di livello per indicare che è necessario svuotare il contenitore.

### CONSIGLIO

- **Arresto del programma:**  
Entro 5 secondi, (quando il simbolo di arresto ☉ sopra il tasto (K.) ancora lampeggia:
  - premere il tasto (K.).
- Dopo 5 secondi, (quando il tasto del simbolo di arresto sopra il tasto (K.) non lampeggia più:
  - premere il tasto di programmazione (G.) fino a che sullo schermo viene visualizzato quanto illustrato nella fig. 15.
- Quando la soluzione disincrostante è stata versata nella caldaia, non è più possibile interrompere il programma di disincrostazione, neanche premendo il tasto Stopp (K)!
- Svuotare il contenitore del caffè tramite il rubinetto (X.).
- Premere il tasto di conferma (L.) per confermare che il contenitore è vuoto.





- Sullo schermo viene visualizzato lampeggia il simbolo del martello.
- La caldaia viene riscaldata a vuoto e l'acqua passa nel contenitore del caffè.
- Viene emesso un segnale acustico e sullo schermo lampeggiano i blocchi di livello per indicare che è necessario svuotare il contenitore.
- Svuotare il contenitore del caffè tramite il rubinetto (X.).
- Premere il tasto di conferma (L.) per confermare che il contenitore è vuoto.
  - Viene emesso un segnale acustico, lampeggia il simbolo del martello e sullo schermo viene visualizzato un imbuto (vedere fig. 16).
- Premere il tasto di conferma (L.) per confermare che il contenitore è vuoto.
  - Sullo schermo viene visualizzata una clessidra per indicare il tempo di attesa di 5 minuti necessario perché il RENEGITE agisca.
  - Sullo schermo viene visualizzato anche il blocco del secondo livello e lampeggia il simbolo del martello.
- Trascorso il tempo di attesa, il contenitore del caffè viene riempito.
  - Quando viene emesso un segnale acustico e sullo schermo lampeggiano i blocchi di livello, è necessario svuotare i contenitori.
- Quindi premere il tasto di conferma (L.) per confermare che il contenitore è vuoto.
  - Sullo schermo viene visualizzato il blocco del terzo livello e lampeggia il simbolo del martello.
  - Il contenitore di caffè si riempie di nuovo.
  - Quando viene emesso un segnale acustico e sullo schermo lampeggiano i blocchi di livello, è necessario svuotare di nuovo il contenitore.
- Quindi premere il tasto di conferma (L.) per confermare che il contenitore è vuoto.
  - Sullo schermo viene visualizzato il blocco del quarto livello.
  - Il contenitore di caffè si riempie per l'ultima volta.
  - Quando viene emesso un segnale acustico e sullo schermo lampeggiano i blocchi, è necessario svuotare per l'ultima volta il contenitore.
- Quindi premere il tasto di conferma (L.) per confermare che il contenitore è vuoto.
  - Sullo schermo viene visualizzato il contatore che viene azzerato automaticamente.
  - Il programma ritorna quindi al menu utente (vedere § 7.1).

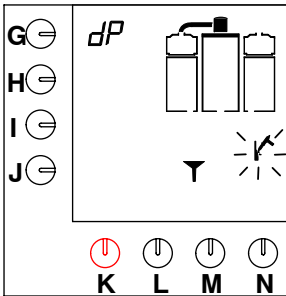

Fig. 16 La macchina di preparazione del caffè richiede la soluzione disincrostante

- Rimuovere il tappo dal foro di riempimento per la soluzione disincrostante (B.).
  - Il foro di riempimento della macchina di preparazione del caffè si trova dietro lo spruzzatore (C.).
- Collocare l'imbuto speciale nel foro di riempimento e versare con cautela nel foro la soluzione disincrostante.
- Dopo avere versato la soluzione disincrostante, premere il tasto di conferma (L.).
  - La caldaia viene riscaldata a vuoto per consentire il flusso della soluzione disincrostante attraverso l'elemento.
  - Sullo schermo viene visualizzato il blocco del primo livello e lampeggia il simbolo del martello (vedere fig. 17)
  - Il contenitore di caffè si riempie di acqua.
  - Quando viene emesso un segnale acustico e sullo schermo lampeggiano i blocchi di livello, è necessario svuotare il contenitore del caffè.
- Svuotare il contenitore del caffè tramite il rubinetto.

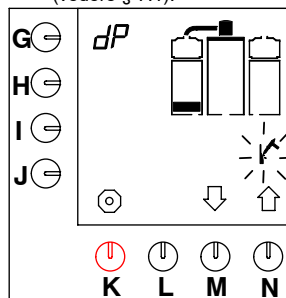

Fig. 17 Primo livello del programma di disincrostazione

## 7.2.3 Contatore disincrostazioni sulla macchina di preparazione del caffè

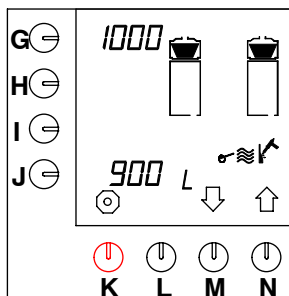

Fig. 18 Contatore disincrostazioni sulla macchina di preparazione del caffè

- Dopo avere immesso il codice PIN di livello utente, premere 2 volte il tasto di selezione (M.)↓.
  - Sullo schermo viene visualizzato il contatore delle disincrostazioni (vedere fig. 18).
  - Accanto al tasto di programmazione, sullo schermo viene visualizzato (G.) dopo la quantità (in litri) di disincrostazione di caffè necessaria.
  - Accanto al tasto di programmazione (J.) viene visualizzata la quantità (in litri) già prodotta.
- Premere 1 sul tasto di selezione (N.)↑ per andare al programma di disincrostazione oppure premere il tasto di selezione (M.)↓ per andare all'impostazione successiva o ancora premere il tasto di arresto (K.) per uscire dal menu di programmazione.

## 7.2.4 Contatore totale della macchina di preparazione del caffè

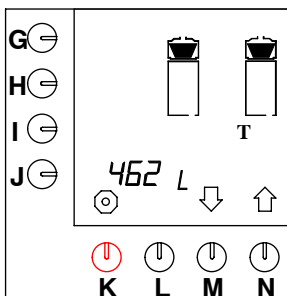

Fig. 19 Contatore totale della macchina di preparazione del caffè

- Dopo avere immesso il codice PIN di livello utente, premere 1 volte il tasto di selezione (N.)↑.
  - Sullo schermo viene visualizzato il contatore totale (vedere fig. 19), è possibile leggere il totale assoluto di litri di caffè preparati con la macchina.
  - Il valore più alto visualizzabile è 9999 litri. Quando tale valore viene superato, il numero totale dei litri scorre sullo schermo.
- Premere il tasto di selezione (M.)↓ per passare all'impostazione successiva oppure il tasto di arresto (K.) per uscire dal menu di programmazione.

## 7.3 Il menu di programmazione estesa

Segue una descrizione del modo in cui, dopo avere immesso il codice PIN, *gli utenti con autorità estesa (responsabile)* possono visualizzare e regolare tutte le impostazioni. Leggere prima questa sezione per conoscere le impostazioni che è possibile effettuare.



### CONSIGLIO

- Il menu di programmazione estesa richiede l'inserimento di un codice PIN di responsabile.
- Per accedere al menu di programmazione, immettere il codice PIN di responsabile. Il programma viene avviato nelle opzioni del menu utente in § 7.3.1, **contatore dei giorni della macchina di preparazione del caffè**; vedere anche la fig. 10 .
- Se viene immesso un codice PIN errato, attendere che sullo schermo venga visualizzato di nuovo il pannello iniziale. Immettere il codice PIN di livello utente.
- Premere il tasto di selezione (N.) $\uparrow$  per passare alla successiva impostazione in senso orario (§ 7.3.2), vedere anche fig. 10 .
- Premere il tasto di selezione (M.) $\downarrow$  per passare alla successiva impostazione in senso antiorario (§ 7.3.14). Premendo più volte un tasto di selezione, è possibile scorrere tutte le opzioni (vedere fig. 10 ).
- Le impostazioni sono descritte seguendo l'ordine orario (vedere fig. 10 ).
- Sullo schermo lampeggia il valore da modificare.
- Quando sullo schermo viene visualizzato un simbolo di immissione „J“, è possibile confermare l'impostazione premendo il tasto di conferma (L.).
- Il tasto di arresto rosso (K.) consente di interrompere e arrestare l'impostazione in qualsiasi momento. Se si preme di nuovo il tasto di arresto rosso (K.) si esce dalla programmazione e il programma ritorna al menu utente. La modifica *non* viene salvata.
- Quando *dopo avere confermato* la modifica di un'impostazione non sono necessarie ulteriori modifiche, il menu può essere chiuso premendo il tasto di arresto (K.). Le modifiche vengono salvate e il programma ritorna al menu utente (vedere § 7.1).
- Se non si effettuano operazioni sul menu di programmazione per 20 secondi, il programma ritorna al menu utente, vedere (§7.1). Le impostazioni non confermate non vengono salvate.

- Quando nel menu viene visualizzato il simbolo  $\text{J}$ , l'impostazione può essere azzerata premendo contemporaneamente entrambi i tasti di selezione (M.) $\downarrow$  e (N.) $\uparrow$ .

### 7.3.1 Impostazione della quantità totale di acqua

Il totale di acqua da erogare è regolabile in quanto una certa quantità di acqua viene sempre trattenuta nel filtro del caffè. Questa quantità può variare in base ai diversi tipi di caffè e macinazione. Regolazioni di Fabbrica prevede il 6% di acqua in più. La tabella 3 mostra le opzioni disponibili:

Modello	Regolazioni di Fabbrica	Gamma di regolazioni
B5	5,3 litri	4,8-5,8 litri
B10	10,6 litri	9,6-11,6 litri
B20	21,2 litri	19,2-23,2 litri
B40	42,4 litri	38,4-46,4 litri

Tabella 3 Impostazione della quantità totale di acqua

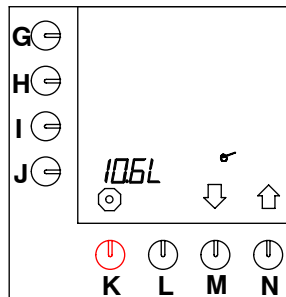

Fig. 20 Quantità totale di acqua

- Dopo l'immissione del codice PIN di responsabile, sullo schermo viene visualizzato quanto illustrato nella figura 20 .
- Premere il tasto di programmazione (J.).
  - Accanto al tasto di programmazione, inizia a lampeggiare la L con il relativo valore.
- Premere il tasto di selezione (M.) $\downarrow$  o (N.) $\uparrow$  per selezionare la quantità di acqua supplementare (vedere la tabella 3 ).
  - Sullo schermo viene visualizzato il simbolo di immissione „J“.

- Premere il tasto di conferma (L.) per confermare l'impostazione.
- Premere il tasto di selezione (N.)↑ per passare all'impostazione successiva (§ 7.3.2) oppure premere il tasto di arresto (K.) per uscire dal menu di programmazione.

## 7.3.2 Unità selezionate: litri, tazze, bricchi o galloni USA

L'unità di misura standard della macchina è il litro (l). Questa unità può essere modificata (la visualizzazione di questa unità viene impostata come standard con i tasti di preferenza, vedere fig. 23 ).

- È possibile scegliere una delle seguenti unità:  
Litro = L, gallone = G (= 3,7853 l), bricco, tazza; vedere fig. 21 ).
- L'unità selezionata viene usata anche per le impostazioni successive, ad eccezione dei contatori totali.

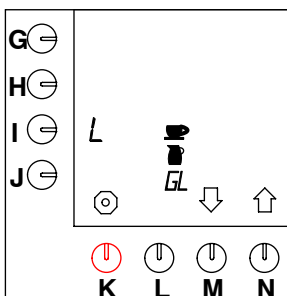

Fig. 21 Unità da selezionare

- Premere il tasto di programmazione (I.).
  - Sullo schermo inizia a lampeggiare la "L" di litri.
  - Questa è l'impostazione standard (vedere fig. 22 ).
- Selezione di un'unità diversa:  
premere il tasto di selezione (M.)↓ o (N.)↑ sino a che sullo schermo lampeggia il simbolo dell'unità desiderata: litri, tazze, bricchi o galloni USA.
  - Sullo schermo viene visualizzato il simbolo di immissione ↓.
- Premere il tasto di conferma (L.) per confermare l'impostazione.
  - Il simbolo dell'unità desiderata smette di lampeggiare e gli altri simboli scompaiono.

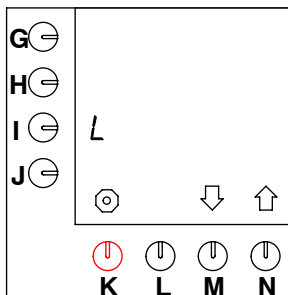

Fig. 22 1 litri (L) sono l'unità standard

- Unità selezionata:  
**litri**, andare a § 7.3.2.1  
**tazze**, andare a § 7.3.3.1  
**bricchi**, andare a § 7.3.4.1  
**galloni USA**, andare a § 7.3.5.1 .

## 7.3.2.1 Modifica dei tasti di selezione preprogrammati G-J (Litri)

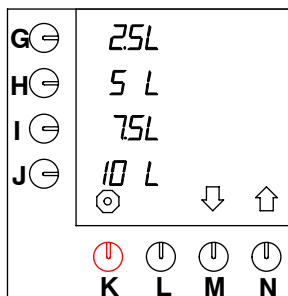

Fig. 23 Tasti standard di preselezione

- Premere il tasto di selezione (N.)↑ fino a che sullo schermo viene visualizzato quanto illustrato nella fig. 23 .
  - Ora è possibile regolare la preselezione dei tasti standard (G.-J.).
- Premere il tasto di preselezione da modificare (G., H., I. o J.).
- Premere il tasto di selezione (M.)↓ o (N.)↑ per selezionare la quantità desiderata (vedere la tabella 4 ).
  - Sullo schermo viene visualizzato il simbolo di immissione ↓.
  - Ripetere i due punti precedenti per modificare, se necessario, gli altri tasti di preselezione.
- Premere il tasto di conferma (L.) per confermare l'impostazione.

- Premere il tasto di selezione (N.)  $\uparrow$  per passare all'impostazione successiva (§ 7.3.6.1 oppure premere il tasto di arresto (K.) per uscire dal menu di programmazione.

Modello	Regolazioni di Fabbrica	Gamma di regolazioni
B5	1-3-4-5 litri	1-5 litri
B10	2,5-5-7,5-10 litri	2-10 litri
B20	5-10-15-20 litri	4-20 litri
B40	10-20-30-40 litri	8-40 litri

Tabella 4 Regolazioni standard

### 7.3.3 Contenuto di una tazza

Poiché le tazze sono di volume diverso, è possibile definire il contenuto di una tazza.

- La gamma di impostazione varia tra 50 e 200 ml e può essere regolata per incrementi di 5 ml.
- L'impostazione standard per una tazza è di 125 ml.

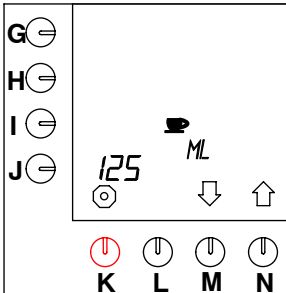

Fig. 24 Contenuto di una tazza

- Premere il tasto di selezione (N.)  $\uparrow$  fino a che sullo schermo viene visualizzato quanto illustrato nella fig. 24 ).
- Premere il tasto di programmazione (J.).
  - Lampeggia la posizione accanto al tasto di programmazione.
- Premere il tasto di selezione (M.)  $\downarrow$  o (N.)  $\uparrow$  per selezionare la quantità desiderata.
  - Sullo schermo viene visualizzato il simbolo di immissione  $\downarrow$ .
- Premere il tasto di conferma (L.) per confermare l'impostazione.

### 7.3.3.1 Regolazione dei tasti di selezione preprogrammati G-J (tazze)

La macchina calcola autonomamente il numero di tazze dei tasti standard di preselezione, in relazione alle impostazioni preferite dei litri, diviso il contenuto della tazza. I tasti standard di preselezione possono essere regolati come si desidera.

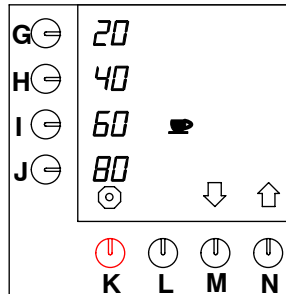

Fig. 25 Regolazione dei tasti di selezione preprogrammati per le tazze

- Premere il tasto di selezione (N.)  $\uparrow$  fino a che sullo schermo viene visualizzato quanto illustrato nella fig. 25 .
  - Ora è possibile regolare la preselezione dei tasti standard (G.-J.).
- Premere il tasto di preselezione da modificare (G., H., I. o J.).
- Premere il tasto di selezione (M.)  $\downarrow$  o (N.)  $\uparrow$  per selezionare la quantità desiderata (vedere la tabella 5 ).
  - Sullo schermo viene visualizzato il simbolo di immissione  $\downarrow$ .
  - Ripetere i due punti precedenti per modificare, se necessario, gli altri tasti di preselezione.
- Premere il tasto di conferma (L.) per confermare l'impostazione.
- Premere il tasto di selezione (N.)  $\uparrow$  per passare all'impostazione successiva (§ 7.3.6.1 oppure premere il tasto di arresto (K.) per uscire dal menu di programmazione.

Modello	Regolazioni di Fabbrica	Gamma di regolazioni tazzina)
B5	8, 24, 32, 40 tazzine	8-40 tazzine
B10	20, 40, 60, 80 tazzine	20-80 tazzine
B20	40, 80, 120, 160 tazzine	40-160 tazzine
B40	80, 160, 240, 320 tazzine	80-320 tazzine

Tabella 5 Tasti standard di preselezione per tazzine

## 7.3.4 Contenuto di un bricco

Poiché i bricchi sono di volume diverso, è possibile definire il contenuto di un bricco.

- La gamma di impostazione varia tra 50 e 3.000 ml e può essere regolata per incrementi di 10 ml.
- L'impostazione standard per un bricco è di 250 ml.

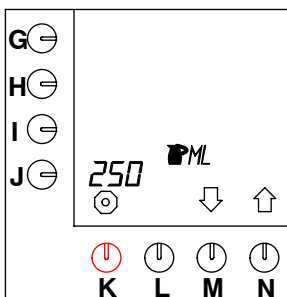

Fig. 26 Contenuto di un bricco

- Premere il tasto di selezione (N.)↑ fino a che sullo schermo viene visualizzato quanto illustrato nella fig. 26 .
- Premere il tasto di programmazione (J.).
  - Lampeggia la posizione accanto al tasto di programmazione.
- Premere il tasto di selezione (M.)↓ o (N.)↑ per selezionare la quantità desiderata. (vedere la tabella)
  - Sullo schermo viene visualizzato il simbolo di immissione ↵.
- Premere il tasto di conferma (L.) per confermare l'impostazione.

## 7.3.4.1 Regolazione dei tasti di selezione preprogrammati G-J (bricchi)

La macchina calcola autonomamente il numero di bricchi per i tasti standard di preselezione, in relazione alle impostazioni preferite dei litri, diviso il contenuto del bricco. I tasti standard di preselezione possono essere regolati come si desidera.

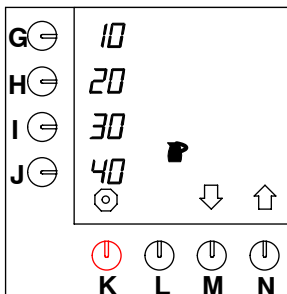

Fig. 27 Regolazione dei tasti di selezione preprogrammati per i bricchi

- Premere il tasto di selezione (N.)↑ fino a che sullo schermo viene visualizzato quanto illustrato nella fig. 27 .
  - Ora è possibile regolare la preselezione dei tasti standard (G.-J.).
- Premere il tasto di preselezione da modificare (G., H., I. o J.).
- Premere il tasto di selezione (M.)↓ o (N.)↑ per selezionare la quantità desiderata (vedere la tabella 6 .
  - Sullo schermo viene visualizzato il simbolo di immissione ↵.
  - Ripetere i due punti precedenti per modificare, se necessario, gli altri tasti di preselezione.
  - Quando per il bricco viene selezionato un contenuto diverso da 250 ml, anche i valori dei tasti di preselezione risultano diverso rispetto ai valori indicati nella tabella 6 .
- Premere il tasto di conferma (L.) per confermare l'impostazione.
- Premere il tasto di selezione (N.)↑ per passare all'impostazione successiva ( § 7.3.6.1) oppure premere il tasto di arresto (K.) per uscire dal menu di programmazione.

Modello	Regolazioni di Fabbrica	Gamma di regolazioni(250ml/brocce)
<b>B5</b>	4-12-16-20 brocche	4-20 brocche
<b>B10</b>	10-20-30-40 brocche	10-40 brocche
<b>B20</b>	20-40-60-80 brocche	20-80 brocche
<b>B40</b>	40-80-120-160 brocche	40-160 brocche

Tabella 6 Tasti standard di preselezione per bricchi

### 7.3.5 Gallone USA

Il valore del gallone USA è predefinito e non può essere modificato (vedere fig. 28 ).  
1 gallone USA = 3,7853 litri.

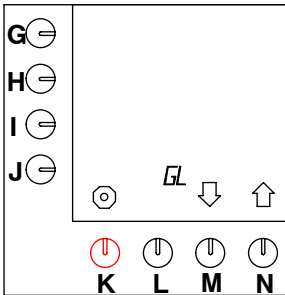

Fig. 29 Regolazione dei tasti di selezione preprogrammati per i bricchi

#### 7.3.5.1 Regolazione dei tasti di selezione preprogrammati G-J (gallone)

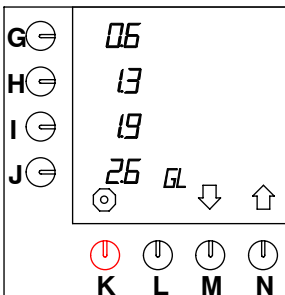

Fig. 30 Regolazione dei tasti di selezione preprogrammati per i galloni

- Premere il tasto di selezione (N.)↑ fino a che sullo schermo viene visualizzato quanto illustrato nella fig. 30 .

- Ora è possibile regolare la preselezione dei tasti standard (G.-J.).
- Premere il tasto di preselezione da modificare (G., H., I. o J.).
- Premere il tasto di selezione (M.)↓ o (N.)↑ per selezionare la quantità desiderata (vedere la tabella 7 .
- Sullo schermo viene visualizzato il simbolo di immissione .J.
- Ripetere i due punti precedenti per modificare, se necessario, gli altri tasti di preselezione.
- Premere il tasto di conferma (L.) per confermare l'impostazione.
- Premere il tasto di selezione (N.)↑ per passare all'impostazione successiva ( § 7.3.6.1 oppure premere il tasto di arresto (K.) per uscire dal menu di programmazione.

Modello	Regolazioni di Fabbrica	Gamma di regolazioni US-gallone
<b>B5</b>	0,30-0,65-0,95-1,30	0,30-1,30
<b>B10</b>	0,65-1,30-1,95-2,60	0,65-2,60
<b>B20</b>	1,30-2,60-3,95-5,25	1,30-5,25
<b>B40</b>	2,60-5,25-7,90-10,55	2,60-10,55

Tabella 7 Tasti standard di preselezione per galloni

## 7.3.6 Varie impostazioni, come l'orologio di sistema, la lingua e il preriscaldamento del contenitore



### CONSIGLIO

- Le impostazioni descritte nel presente capitolo possono essere configurate in sequenza. Premere il tasto di conferma (L.) solo dopo avere configurato in modo soddisfacente tutte le impostazioni (dopo § 7.3.6.3).

### 7.3.6.1 Impostazione della lingua

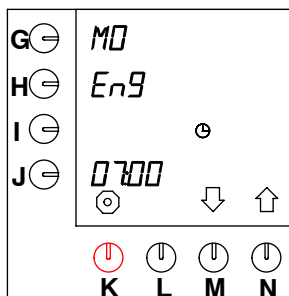

Fig. 31 Impostazione della lingua

- Premere il tasto di selezione (N.)↑ fino a che sullo schermo viene visualizzato quanto illustrato nella fig. 32 (*Giorno e ora correnti*)
- Premere il tasto di programmazione (H.) e tenerlo premuto per circa 10 secondi.
  - Dopo 10 secondi, sullo schermo, accanto al tasto di programmazione, lampeggia l'impostazione standard "EnG" (vedere fig. 31).
- Premere il tasto di selezione (M.)↓ o (N.)↑ per selezionare la lingua desiderata (vedere tabella 8)
  - Sullo schermo viene visualizzato il simbolo di immissione J.
- Premere il tasto di conferma (L.) per confermare.
  - Sullo schermo, accanto al tasto di programmazione viene visualizzato (G.) il giorno, nella lingua selezionata.

Lingua da selezionare:				
EnG	dEu	FrA	ESP	nEd

Tabella 8 Opzione della lingua

## 7.3.6.2 Impostazione di giorno e ora correnti

La macchina funziona con un timer. Se in fase iniziale non è stato impostato un orario oppure se sono necessarie delle regolazioni intermedie, fare quanto segue:

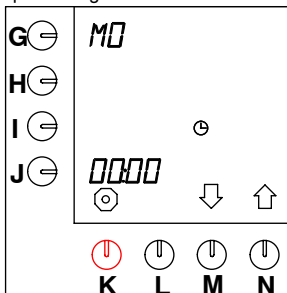

Fig. 32 Giorno e ora correnti

- Premere il tasto di programmazione (G.) per l'impostazione del giorno.
  - Lampeggia la posizione accanto al tasto di programmazione
- Premere il tasto di selezione (M.)↓ o (N.)↑ per selezionare il giorno corrente (vedere la tabella 9).
- Premere il tasto di programmazione (J.) per l'impostazione dell'ora.
  - L'impostazione dell'ora accanto al tasto di programmazione inizia a lampeggiare (vedere fig. 32).
- Premere il tasto di selezione (M.)↓ o (N.)↑ per selezionare l'ora attuale.
- Premere di nuovo il tasto di programmazione (J.).
  - Inizia a lampeggiare la posizione dei minuti, accanto al tasto di programmazione.
- Ora è possibile specificare i minuti dell'orario attuale.
- Premere il tasto di conferma (L.) per confermare.

	Giorni della settimana						
<b>EnG</b>	Mo	tu	WE	th	Fr	SA	Su
<b>dEu</b>	Mo	di	Mi	do	Fr	SA	So
<b>FrA</b>	Lu	MA	ME	JE	VE	SA	di
<b>ESP</b>	Lu	MA	Mi	Ju	Vi	SA	do
<b>nEd</b>	MA	di	Wo	do	Vr	ZA	Zo

Tabella 9 Riproduzione "Giorni della settimana"

- Le lettere sono in formato maiuscolo e minuscolo per distinguerle, date le possibilità limitate delle lettere digitali.



### 7.3.6.3 Impostazione del preriscaldamento del contenitore



#### **CONSIGLIO**

- Prima del processo di preparazione del caffè, è possibile preriscaldare il contenitore del caffè per cinque minuti, come segue:

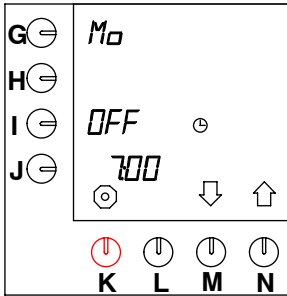

Fig. 33 Preriscaldamento del contenitore

- Premere il tasto di programmazione (I.) e tenerlo premuto per circa 10 secondi.
  - Sullo schermo viene visualizzato **OFF** nella posizione accanto ai tasti di programmazione (I.) e due contenitore (vedere fig. 33).
- Premere il tasto di selezione (M.)↓ o (N.)↑ per attivare il preriscaldamento.
  - Sullo schermo viene visualizzato **On** nella posizione accanto ai tasti di programmazione (I.).
  - Sullo schermo viene visualizzato il simbolo di immissione ↓.
- Premere il tasto di conferma (L.) per confermare.
  - Il contenitore e il valore impostato scompaiono dallo schermo.
- Premere il tasto di arresto (K.) per uscire dal menu di programmazione oppure premere il tasto di conferma (L.) per andare a § 7.3.7.

## 7.3.7 Tempi predefiniti per la preparazione del caffè (timer)

Sono preprogrammate 14 "impostazioni orarie" per tutti i giorni della settimana. Non appena tali valori vengono attivati mediante la procedura seguente, diventano attivi e visibili solo in modalità utente. Le impostazioni possono essere tutte configurate come si desidera. Le 14 impostazioni sono configurate sui valori standard (vedere fig. 34):

- Impostazioni 1-14 per MO (Inglese)
- **OFF**, ovvero inattivo
- la quantità massima
- ovvero 7.00 ore

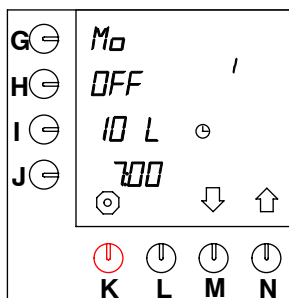

Fig. 34 Impostazioni preprogrammate (inattive)

Le impostazioni dell'ora vengono modificate come segue:

- Premere il tasto di selezione (N.) $\uparrow$  fino a che sullo schermo viene visualizzato quanto illustrato nella fig. 34
- Premere il tasto di conferma (L.) per accedere al programma.
- Premere il tasto di selezione (M.) $\downarrow$  o (N.) $\uparrow$  per selezionare l'impostazione dell'orario desiderata (1-14).
- Premere il tasto di programmazione (G.).
  - Lampeggia la posizione accanto al tasto di programmazione.
- Premere il tasto di selezione (M.) $\downarrow$  o (N.) $\uparrow$  per selezionare il giorno desiderato (vedere la tabella con le abbreviazioni 9 § 7.3.6.2).
- Premere il tasto di programmazione (I.).
- Premere il tasto di selezione (M.) $\downarrow$  o (N.) $\uparrow$  per selezionare la quantità desiderata.
- Ora premere di nuovo il tasto di programmazione (J.) per selezionare le tempo desiderata.
  - Lampeggiano le prime due posizioni accanto al codice di programmazione.

- Premere il tasto di selezione (M.) $\downarrow$  o (N.) $\uparrow$  per selezionare l'ora desiderata.
- Premere il tasto di programmazione (J.) per impostare i minuti sul valore desiderato.
  - Lampeggiano le ultime due posizioni accanto al codice di programmazione.
- Premere il tasto di selezione (M.) $\downarrow$  o (N.) $\uparrow$  per impostare i minuti sul valore desiderato.
  - Se tutte le impostazioni sono configurate correttamente, l'impostazione può essere attivata passandola da OFF a ON.
- Premere il tasto di programmazione (J.).
  - OFF diventa ON.
  - Ora le impostazioni possono essere selezionate nella modalità utente.
  - Sullo schermo viene visualizzato il simbolo di immissione  $\downarrow$ .
- Premere il tasto di conferma (L.) per confermare.
  - Ora è stato impostato l'orario desiderato.
  - Questa procedura può essere ripetuta per impostare un totale di 14 orari preprogrammati.
- Premere il tasto di selezione (N.) $\uparrow$  per passare alla successiva impostazione dell'orario (1-14) e ripetere la procedura precedente.
- Premere il tasto di arresto (K.) e quindi il tasto di selezione (N.) $\uparrow$  per passare all'impostazione successiva (§ 7.3.8) oppure premere 2 volte il tasto di arresto (K.) per uscire dal menu di programmazione.

### CONSIGLIO

- Attivare l'impostazione mettendola su ON per consentire di effettuare le selezioni in modalità utente. Se l'impostazione è disattivata, ovvero su OFF, non può essere selezionata in modalità utente, vedere § 7.1.1.

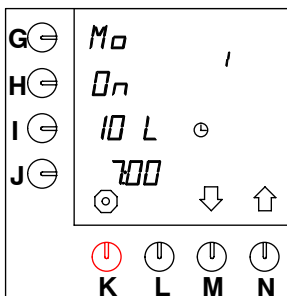

Fig. 35 Impostazione preprogrammata (attiva)

## 7.3.8 Prolungamento del tempo di erogazione dell'acqua mediante l'impostazione di pause

Il tempo standard necessario per riempire un contenitore di caffè può essere prolungato impostando delle pause. Ad esempio questo è necessario quando si usa caffè macinato molto finemente o acqua molto molle. In questi casi, per evitare che trabocchi quando passa attraverso il filtro del caffè, per l'acqua è necessario un tempo più lungo. La capacità viene ridotta. Ciò viene indicato in %.

- In base ai valori standard, questa impostazione è configurata sul 100%, ovvero senza pause.
- La gamma di impostazione varia tra 50 e 100 % e può essere regolata per incrementi di 5%. Dopo l'impostazione, la macchina calcola autonomamente le pause pianificate. È, tuttavia, possibile impostare il tempo che deve precedere la prima pausa.
- L'impostazione va determinata in base all'esperienza nella preparazione del caffè.
- La quantità minima configurabile per la prima pausa è data dal volume del cestello filtrante + 25%.

Modello	Volume del cestello filtrante	Quantità minima prima carica
B5	2 litri	2,5 litri
B10	4 litri	5,0 litri
B20	8 litri	10,0 litri
B40	15 litri	20,0 litri

Tabella 10 Quantità minima prima carica

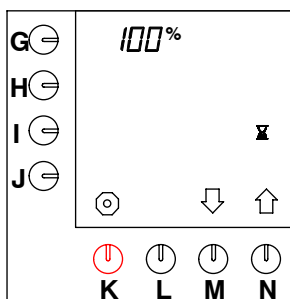

Fig. 36 Tempo di pausa al 100%

- Premere il tasto di selezione (N.) ↑ fino a che sullo schermo viene visualizzato quanto illustrato nella fig. 36 .

- Premere il tasto di programmazione (G.).
  - Lampeggia la posizione accanto al tasto di programmazione.
- Premere il tasto di selezione (M.) ↓ o (N.) ↑ per selezionare il percentuale desiderato.
  - Sullo schermo viene visualizzato il simbolo di immissione ↓.
- Premere il tasto di conferma (L.) per confermare l'impostazione.
- Premere il tasto di programmazione (I.).

### CONSIGLIO

- Ciò è possibile quando la percentuale è diversa dal 100%.
- Premere il tasto di selezione (M.) ↓ o (N.) ↑ per selezionare la quantità desiderata per la prima carica.
  - Sullo schermo viene visualizzato il simbolo di immissione ↓.
- Premere il tasto di conferma (L.) per confermare l'impostazione.
- Premere il tasto di selezione (N.) ↑ per passare all'impostazione successiva oppure premere il tasto di arresto (K.) per uscire dal menu di programmazione.



## 7.3.9 Impostazione del tempo di gocciolamento

Dopo che si arresta il flusso di acqua calda attraverso lo spruzzatore, ci vuole del tempo prima che si interrompa anche il gocciolamento del porta-filtro. Il tempo necessario varia in base alle diverse macinature e/o marche di caffè. È quindi possibile modificare il tempo di gocciolamento.

- Il valore standard è configurato su 120 secondi.
- La gamma di impostazione varia da 0 a 600 secondi, in incrementi di 10 secondi.

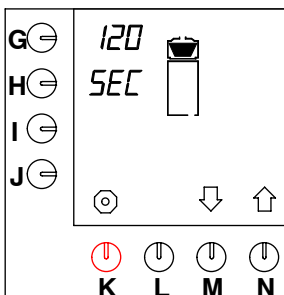

Fig. 37 Tempo di gocciolamento

Il tempo di gocciolamento può essere impostato come segue:

- Premere il tasto di selezione (N.)↑ fino a che sullo schermo viene visualizzato quanto illustrato nella fig. 37 .
- Premere il tasto di programmazione (G.).
  - Il valore accanto al tasto di selezione inizia a lampeggiare.
- Premere il tasto di selezione (M.)↓ o (N.)↑ per selezionare il numero di secondi desiderato.
  - Sullo schermo viene visualizzato il simbolo di immissione ↵.
- Premere il tasto di conferma (K.).
  - Ora è stato impostato il numero di secondi desiderato.
- Premere il tasto di selezione (N.)↑ per passare all'impostazione successiva oppure premere il tasto di arresto (K.) per uscire dal menu di programmazione.

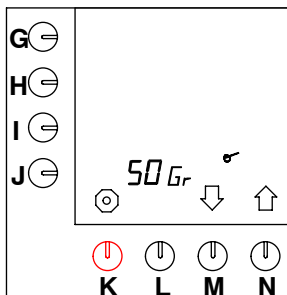

Fig. 38 Impostazione del calcolatore di caffè

Il numero di grammi di caffè macinato per litro può essere regolato come segue:

- Premere il tasto di selezione (N.)↑ fino a che sullo schermo viene visualizzato quanto illustrato nella fig. 38 .
- Premere il tasto di programmazione (J.).
  - Il valore accanto al tasto di selezione inizia a lampeggiare.
- Premere il tasto di selezione (M.)↓ o (N.)↑ per selezionare il numero di grammi desiderato.
  - Sullo schermo viene visualizzato il simbolo di immissione ↵.
- Premere il tasto di conferma (L.).
  - Ora è stato impostato il numero di secondi desiderato.
- Premere il tasto di selezione (N.)↑ per passare all'impostazione successiva oppure premere il tasto di arresto (K.) per uscire dal menu di programmazione.

### 7.3.10 Impostazione del numero di grammi di caffè per litro (calcolatore di caffè)

In modalità utente, premere simultaneamente il tasto di arresto (K.) e uno dei tasti di preselezione (G.-J.) per leggere quanti grammi di caffè è necessario usare per il numero selezionato di litri di caffè. Per questa procedura è necessario prima impostare la quantità di caffè macinato *per litro* . Il programma calcola autonomamente la quantità di caffè macinato da utilizzare per un numero x di litri.

- L'impostazione standard di tale valore è di 50 grammi di caffè macinato per litro.
- Il calcolo si basa sull'uso di fattori di correzione (vedere tabella 11 ).

Numero di filtri	Numero standard di grammi di caffè macinato
1,0	50
2,0	100
2,5	120
3,0	150
4,0	200
5,0	240
10,0	480
15,0	690
20,0	900
30,0	1280
40,0	1600

Tabella 11 Numero di grammi per litro

### 7.3.11 Lettura del valore sul contatore totale della macchina di preparazione del caffè

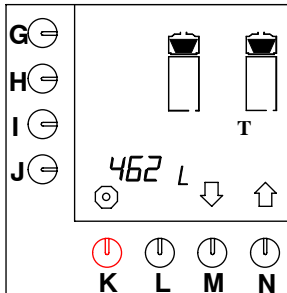

Fig. 39 Contatore totale della macchina di preparazione del caffè

È possibile conoscere la quantità totale di caffè prodotto in assoluto dalla macchina. A questo scopo:

- Premere il tasto di selezione (N.)<sup>†</sup> fino a che sullo schermo viene visualizzato quanto illustrato nella fig. 39 .
  - Ora è possibile leggere la quantità di caffè prodotto in assoluto.
  - Il valore più alto visualizzabile è 9999 litri. Quando tale valore viene superato, il numero totale dei litri scorre sullo schermo.
- Premere il tasto di selezione (N.)<sup>†</sup> per passare all'impostazione successiva oppure premere il tasto di arresto (K.) per uscire dal menu di programmazione.

## 7.3.12 Impostazione del segnale di disincrostazione della macchina di preparazione del caffè



### CONSIGLIO

- Il segnale di disincrostazione per tutti i tipi di macchine per la preparazione di caffè è impostato sempre su 1000 litri; vedere la posizione accanto al tasto di selezione (G.) nella fig. 40 .
- La gamma di impostazione può essere configurata come si desidera tra 100 e 9900 litri, in incrementi di 100 litri.
- La posizione accanto al tasto di selezione (J.) indica il numero di litri già prodotti. In questo modo è possibile sapere se il sistema richiederà più o meno a breve una disincrostazione.
- Quando viene raggiunto il valore impostato, sullo schermo lampeggiano il termometro e il segnale d'onda, per indicare che è necessaria una disincrostazione.

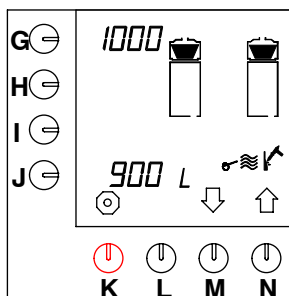

Fig. 40 Segnale di disincrostazione dell'impianto del caffè

Il segnale di disincrostazione può essere impostato come segue:

- Premere il tasto di selezione (M.)↓ fino a che sullo schermo viene visualizzato quanto illustrato nella fig. 40 .
- Premere il tasto di programmazione (G.).
  - Il valore accanto al tasto di selezione inizia a lampeggiare.
- Premere il tasto di selezione (M.)↓ o (N.)↑ per selezionare il numero desiderato di litri dopo il quale diventa necessaria la disincrostazione.
  - Sullo schermo viene visualizzato il simbolo di immissione ↴.

- Premere il tasto di conferma (L.).
  - Così è stata impostata la quantità desiderata.
- Premere il tasto di selezione (N.)↑ per passare all'impostazione successiva oppure premere il tasto di arresto (K.) per uscire dal menu di programmazione.

Numero di litri	Durezza dell'acqua		
	°dH	°TH	Descrizione
± 250litri	18 –30	32 – 55	dura
± 500litri	12 –18	22 – 32	abbastanza dura
± 1000litri	8 –12	15 – 22	media
± 1500litri	4 – 8	7 – 15	dolce
± 2000litri	0 – 4	0 – 7	molto dolce
	4,0 °dH =	0,714	mmol/litri
	5,6 °dH =	1,000	mmol/litri
	8,0 °dH =	1,429	mmol/litri
	12,0 °dH =	2,143	mmol/litri
	18,0 °dH =	3,214	mmol/litri
	30,0 °dH =	5,357	mmol/litri
	10,0 °TH =	1,000	mmol/litri

Tabella 12 Durezza dell'acqua

## 7.3.13 Avvio del programma di disincrostazione della macchina di preparazione del caffè

Vedere la sezione 7.2.2.

## 7.3.14 Reimpostazione del contatore dei giorni sulla macchina di preparazione del caffè

### CONSIGLIO

- La quantità è espressa solo in litri. E questo anche se la quantità in § 7.3.2 è stata impostata su tazze, bricchi o galloni statunitensi.
- Premere il tasto di selezione (M.)↓ leggermente più a lungo (circa due secondi) rispetto alle sezioni di programma precedenti, per visualizzare e/o regolare i valori visualizzati dal contatore, come segue.



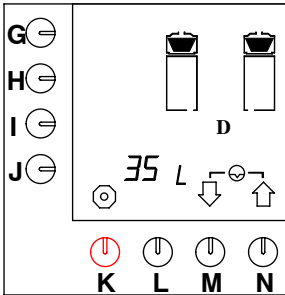

*Fig. 41 Reimpostazione del contatore dei giorni della macchina di preparazione del caffè*

Ora è possibile leggere la quantità totale di caffè prodotto ogni giorno. Il contatore dei giorni può essere reimpostato quotidianamente. A questo scopo:

- Premere il tasto di selezione (M.)↓ fino a che sullo schermo viene visualizzato quanto illustrato nella fig. 41 .
- Premere simultaneamente i tasti di selezione (M.)↓ e (N.)↑
  - Il contatore dei giorni è stato reimpostato.
- Premere il tasto di selezione (N.)↑ per passare all'impostazione successiva oppure premere il tasto di arresto (K.) per uscire dal menu di programmazione.

## 8. SOLUZIONE A PROBLEMI DI FUNZIONAMENTO

Nel caso in cui sorgessero problemi di funzionamento consultate prima la tabella di problemi di funzionamento. Se il problema non può essere risolto, rivolgetevi al vostro concessionario Bravilor Bonamat, al vostro servizio di assistenza tecnica od ad uno degli uffici tecnici.

### **ATTENZIONE**

△ Controllare prima se il guasto è di origine meccanica o elettrica. Interventi e riparazioni sull'impianto elettrico possono essere effettuati unicamente da un tecnico dell'assistenza autorizzato e debitamente addestrato.



### 8.1 Analisi generale di problemi di funzionamento

Sintomo:	Possibile causa:	Modo di procedere:
1. Sullo schermo non appare nulla.	L'interruttore (E.) è spento.	Accendere l'interruttore di accensione/spengimento (E.).
	C'è un'interruzione della tensione di alimentazione.	Connettere l'alimentazione.
2. L'orario non è impostato correttamente.		Impostare ora e giorno corretti; vedere § 7.3.6.2.
3. La macchina non funziona in base al timer.	Su tutte le macchine B il timer è in dotazione standard. Il timer deve essere tuttavia attivato.	Attivare il timer; vedere § 7.3.7.

### 8.2 Macchina di preparazione del caffè

Sintomo:	Possibile causa:	Modo di procedere:
1. Dopo che viene premuto il "tasto della quantità", la macchina emette un suono acustico ogni secondo.	L'uscita dello spruzzatore non è posizionata correttamente rispetto all'unità filtrante (icona di controllo).	Correggere la posizione dell'uscita dello spruzzatore sopra l'unità filtrante.
	Il contenitore non è nella posizione corretta (icona di controllo).	Correggere la posizione del contenitore.
		Chiamate il servizio tecnico.
2. Il contenuto trabocca dall'unità filtrante.	Il filtro di carta è piegato.	Controllare il filtro di carta.
	A causa di una combinazione di acqua molle (<7° DH), caffè macinato troppo finemente e uso di un filtro di carta piatto, l'acqua non riesce ad attraversare il caffè/filtro di carta abbastanza rapidamente.	Usare il cestello / cono filtrante oppure un caffè con miscela più doppia.
		Regolare la capacità di preparazione del caffè, vedere § 7.3.8.







<b>Sintomo:</b>	<b>Possibile causa:</b>	<b>Modo di procedere:</b>
3. Il caffè è troppo freddo.	La spina del contenitore è staccata dalla colonna.	Attaccare la spina del contenitore alla presa della colonna (D.).
	L'interruttore del contenitore è spento.	Accendere l'interruttore del contenitore (W.).
	Il fusibile interno si è bruciato per un sovraccarico.	Chiamate il servizio tecnico.
4. Il caffè è troppo forte / non è abbastanza forte.	Dosaggio del caffè non corretto.	Regolare il dosaggio usando il calcolatore di caffè, vedere § 4.1.4.
	Errore nella regolazione della quantità di acqua.	Impostare la quantità di acqua corretta, vedere § 7.3.1.
	Non c'è il tubo mixer.	Inserire nel contenitore il tubo mixer.
5. Troppo / poco caffè nel contenitore.	Errore nella regolazione della quantità di acqua.	Impostare la quantità corretta; vedere § 7.3.1.
6. Resti di macinato nel contenitore del caffè.	Filtro di carta strappato o piegato.	Controllare il filtro di carta.
7. Dopo che il contenitore è stato riempito, rimane acceso il simbolo dell'unità filtrante.	Tempo di gocciolamento troppo lungo.	Regolare di nuovo il tempo di gocciolamento, vedere § 7.3.9.
8. La macchina dà il segnale di pronto (tre segnali acustici) quando il contenitore non è ancora pieno.	Tempo di gocciolamento troppo corto.	Regolare di nuovo il tempo di gocciolamento, vedere § 7.3.9.
9. La macchina emette vapore mentre fa il caffè e la preparazione del caffè è troppo lunga.	Accumuli di calcio.	Disincrostare la macchina, vedere § 7.2.2, oppure diminuire il valore dell'indicatore di disincrostazione § 7.3.12.

### 8.3 Messaggi visualizzati e loro significato

Durante le procedure d'uso normale (ad esempio in caso di guasti o errori), oppure durante la procedura di impostazione, sullo schermo possono essere visualizzati dei messaggi.

La tabella seguente offre una panoramica di tali messaggi e delle possibili cause, nonché delle misure che l'utente o il sistema devono prendere per ripristinare il funzionamento normale.

		Possibile causa:	Modo di procedere:
E1	"ERR +  +  + segnale acustico"	È stato attivato il dispositivo di protezione da troppopieno della macchina di preparazione del caffè.	Spegnere e accendere di nuovo l'interruttore di accensione/spengimento (E.).
			Rivolgersi a un tecnico dell'assistenza qualificato.
E3	"ERR +  + segnale acustico"	L'erogazione di acqua è attiva, ma non viene prodotta acqua.	Aprire il rubinetto. Se il problema persiste, rivolgersi a un meccanico autorizzato dell'assistenza.
			Rivolgersi a un meccanico dell'assistenza qualificato.
E3	"ERR +  + segnale acustico continuo"	È stato attivato il dispositivo di protezione da troppopieno della macchina di preparazione del caffè.	Mettere l'interruttore di accensione/spengimento in posizione di spegnimento (E.).
			Rivolgersi a un meccanico dell'assistenza qualificato.

## 9. CONSUMABILI ED ACCESSORI

L'elenco seguente riporta gli accessori e gli articoli disponibili per la macchina.

- Gli articoli desiderati possono essere ordinati presso il concessionario, fornendo sempre le seguenti indicazioni:
  - codice del modello, tipo e numero di sequenza della macchina (vedere targa di identificazione)
  - la descrizione dell'articolo in oggetto
  - Il numero di ordine
  - la quantità

### 9.1 Consumabili raccomandati

Descrizione	Numero per l'ordinativo	Quantità
Filtro di carta B5	7.150.102.301	250 pezzi
Filtro di carta B10	7.150.103.301	250 pezzi
Filtro di carta B20	7.150.104.301	250 pezzi
Filtro di carta B40	7.150.105.301	250 pezzi
Filtro di carta B5	7.150.503.301	250 pezzi
Filtro di carta B10	7.150.507.301	250 pezzi
Filtro di carta B20	7.150.505.301	250 pezzi
Filtro di carta B40	7.150.508.301	250 pezzi
Filtro di carta B5	7.110.203.101	1 pezzo
Filtro di carta B10	7.110.303.101	1 pezzo
Filtro di carta B20	7.110.403.101	1 pezzo
Filtro di carta B40	7.110.503.101	1 pezzo

### 9.2 Accessori

Descrizione	Numero per l'ordinativo	Quantità
Flessibile di connessione dell'acqua	6.000.205.111	1 pezzo
Coperchio apertura di riempimento disincrostante	6.311.090.001	1 pezzo
Imbuto	7.094.002.101	1 pezzo
Spazzola vetro spia	7.110.605.101	1 pezzo
Spazzola di lavaggio	7.110.606.101	1 pezzo
Raccogli-gocce + griglia (std) B5	7.110.213.501	1 pezzo
Raccogli-gocce + griglia (std) B10	7.110.311.501	1 pezzo
Raccogli-gocce + griglia (std) B20	7.110.412.501	1 pezzo
Raccogli-gocce + griglia (std) B40	7.110.513.501	1 pezzo



***Código de Operador:***

Carregar na tecla stop (K),  
libertá-la e voltar a carregar

↑↑↑↓↑.



***Código de usuário  
principal:***

Carregar continuamente na  
tecla stop (K) e carregar  
ao mesmo tempo nas  
seguintes teclas ↑↑↑↓↑.

700.403.301 IT - H



**/// BRAVILOR  
BONAMAT**

COFFEE BREWING MACHINES  
MACHINES A CAFE  
KAFFEEBRUEHMASCHINEN  
KOFFIEZETAPPARATEN

© 08-2010